

Системы кондиционирования воздуха



СОДЕРЖАНИЕ

О компании	2
Бренд Daichi	3
Передовые технологии	4
Экосистема Daichi	6
Облачный кондиционер – комфорт в один клик	7
Преимущества Облачного кондиционера	9
Облачные кондиционеры Daichi	10
Wi-Fi-контроллеры	11
Приложение Daichi Comfort	12
Интеллектуальная система сервисной поддержки	13

НАСТЕННЫЕ СПЛИТ-СИСТЕМЫ

Облачные кондиционеры

Настенный тип, ALPHA 3	16
Настенный тип, ALPHA 2	18
Настенный тип, ALPHA	20

Тепловые насосы «воздух – воздух»

Тепловой насос, настенный тип, EVOLUTION	22
Тепловой насос, настенный тип, SIBERIA	24

Инверторные кондиционеры

Настенный тип, AIR Inverter	26
Настенный тип, CARBON Inverter	28
Настенный тип, ICE Inverter	30
Настенный тип, O₂ Inverter	32

Классические кондиционеры

Настенный тип, AIR	34
Настенный тип, CARBON	36
Настенный тип, ICE	38
Настенный тип, ICE+	40
Настенный тип, EVEREST	42
Сводная таблица режимов и функций	44
Монтажные данные и схемы электрического подключения	46
Монтажные комплекты	58

MULTI-СИСТЕМЫ

Мульти-сплит-система DF_A2(3,4,5)M	60
Возможные комбинации наружных и внутренних блоков	63
Внутренние блоки для мульти-сплит-системы	65
Сводная таблица режимов и функций	67
Монтажные данные и схемы электрического подключения	68

КОНДИЦИОНЕРЫ СЕРИИ CITY LINE

Кассетный тип 600×600	72
Кассетный тип	74
Канальный тип средненапорный	76
Канальный тип высоконапорный	78
Напольно-потолочный тип	80
Сводная таблица режимов и функций	82
Монтажные данные и схемы электрического подключения	83

ТЕХНОЛОГИЧЕСКОЕ ОХЛАЖДЕНИЕ

Система технологического охлаждения DFT	87
Настенный тип	88
Напольно-потолочный тип	90
Кассетный тип	92
Канальный тип средненапорный	94
Сводная таблица режимов и функций	96
Основные функции согласователя работы кондиционеров CPK-DE 01	96

ОБЛАЧНЫЕ СИСТЕМЫ УПРАВЛЕНИЯ

Пульты с Wi-Fi-управлением	98
Wi-Fi-контроллеры для настенных сплит- и мульти-сплит-систем	104
Wi-Fi-контроллеры для полупромышленных систем	105
Управление системами VRF через смартфон или ПК	106
Контроллеры централизованного управления	114

ПУЛЬТЫ ДИСТАНЦИОННОГО УПРАВЛЕНИЯ

Пульты ДУ для сплит- и мульти-сплит-систем, кондиционеров серии City Line	110
Пульты ДУ для кондиционеров серии DFT	117
Согласователь работы кондиционеров (CPK)	119
Обозначение моделей	120
Режимы и функции кондиционеров Daichi	121
Номенклатура климатической техники Daichi	124



Компания «Даичи» — один из главных и старейших дистрибьюторов климатической техники и систем вентиляции в России. Более 25 лет компания поставляет в Россию климатическое оборудование: бытовые и полупромышленные кондиционеры, системы VRF, чиллеры и фанкойлы, увлажнители, вентиляционные системы и отопительные приборы.

Компания «Даичи» сегодня — это 23 офиса продаж во всех крупных городах России и Республике Казахстан, свыше 50 региональных складов, собственная сервисная служба и инженерный центр, а также сеть авторизованных сервисных центров по всей стране. Компания обучает и сертифицирует сотрудников партнеров.

Такая инфраструктура и опытная команда гарантирует возможность приобретения климатического оборудования в любой точке России. И для него всегда будут доступны квалифицированное обслуживание, профессиональный ремонт и оригинальные запчасти.

С 2019 года компания «Даичи» выпускает бытовое и полупромышленное оборудование под брендом Daichi. «Даичи» хорошо знает, какие требования покупатели предъявляют к оборудованию, поэтому разрабатывает кондиционеры, которые идеально отвечают всем пожеланиям потребителей.

О БРЕНДЕ DAICHI

21 век – это век технологий и информации, где сложные задачи можно решить одним щелчком мыши: совершить покупку, провести финансовую операцию, найти информацию, сделать фото и тут же отправить его другому человеку. Удобно же?

Вот и бренд Daichi сделал управление климатической системой таким же простым и удобным.

Климатическая техника Daichi – это комфортная среда «в один клик». Бренд включает в себя целый ряд доступных решений, и каждое из них делает более удобной и гармоничной нашу повседневную жизнь. Управление, обслуживание, даже замена кондиционера – все, что связано с техникой Daichi, легко переводится на язык комфорта.

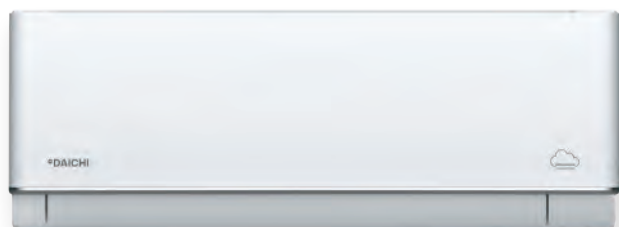

Сочетая инновационные решения из разных областей, специалисты Daichi создают новые комплексные продукты – такие как Облачный кондиционер. В них современное оборудование объединено с онлайн-сервисами и умными программами сервисного обслуживания.

В решениях Daichi соединены последние технические достижения и опции, отвечающие потребностям современных клиентов. Техника Daichi производится для того, чтобы создавать комфорт в наших домах и общественных пространствах. Помимо бытовых сплит-систем и полупромышленных кондиционеров, ассортимент Daichi включает оборудование для технологического охлаждения на IT-объектах, предприятиях торговли, в специализированных помещениях и везде, где важно поддерживать заданный микроклимат.

DAICHI – СОВРЕМЕННЫЙ, ТЕХНОЛОГИЧНЫЙ И ПОСТОЯННО РАЗВИВАЮЩИЙСЯ БРЕНД

Daichi идет в ногу со временем и предлагает актуальные решения для рынка и потребителей. В оборудовании применены наиболее современные технологии, включая инверторные компрессоры, которые обеспечивают высокую эффективность при меньших затратах энергии. Оборудование Daichi использует прогрессивный хладагент R-32: этот фреон делает использование кондиционеров более безопасным для природы. Также в арсенале Daichi индивидуальные опции, нестандартные аксессуары, Wi-Fi-управление и технологии работы в необычных условиях, в том числе при низких температурах.



Full DC Inverter

В кондиционерах Daichi используются передовые инверторные технологии, которые позволяют не только создать максимально тихий и комфортный кондиционер, но и сделать его максимально энергоэффективным.

Инверторные полупромышленные кондиционеры на хладагенте R-32

Инверторные кондиционеры обеспечивают высокую производительность и комфортный микроклимат, а также стабильную работу при низких температурах в режиме охлаждения или обогрева до -20°C .

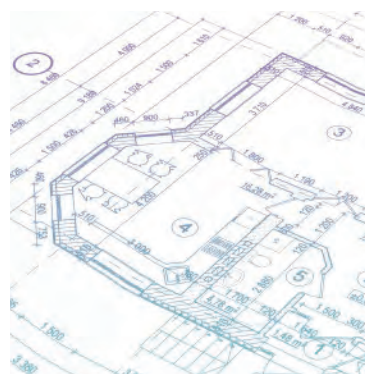

Multi

DC-инверторная мультисистема предназначена для обработки воздуха сразу в нескольких помещениях. В одной мультисистеме можно комбинировать до 5 различных типов внутренних блоков в зависимости от назначения системы.

Система очистки воздуха

В кондиционерах Daichi установлены современные эффективные системы очистки воздуха: ионизатор воздуха, автоматическая очистка теплообменника, фильтр с ионами серебра, фотокаталитический фильтр.



Тепловой насос «воздух – воздух»

Кондиционеры с технологией Heat Pump работоспособны при низких температурах наружного воздуха. Температурный диапазон эффективной работы от -30 до 24 °С на обогрев, от -15 до 50 °С на охлаждение.



Высокоэффективный озонобезопасный фреон R-32

R-32 – энергоэффективный и безопасный для окружающей среды хладагент с низким потенциалом глобального потепления.



UV-лампа

Встроенная УФ-лампа предотвращает развитие бактерий во внутреннем блоке и обеззараживает воздух.



Технологическое охлаждение DFT

Система Daichi DFT создана на базе инверторных технологий и обеспечивает высокую точность поддержания температуры на уровне прецизионной техники: длины трасс до 70 метров и перепады высот до 30 метров; широкий диапазон рабочих температур от -40 до 48 °С.



Современные, стильные и эффективные кондиционеры

Техника для самых разных интерьеров.



Wi-Fi-управление

Удаленное онлайн-управление через «Облако Daichi».

ЭКОСИСТЕМА DAICHI

В 2020 году компания «Даичи» поставила себе задачу разработать экосистему климатических устройств, подключенных к облачным сервисам. Облачные сервисы Daichi работают на базе «Облака Daichi», серверы которого находятся на территории РФ, что обеспечивает быстрый отклик и бесперебойную работу.

«Экосистема Daichi» – это набор сервисов и оборудования, позволяющих создать интуитивную, интеллектуальную гибкую систему управления микроклиматом в помещении на базе устройств Daichi.

«Экосистема Daichi» включает в себя:

Оборудование

(внешний круг)

1. Облачные кондиционеры
2. Wi-Fi-контроллеры для бытовых кондиционеров
3. Wi-Fi-контроллеры для полупромышленных систем
4. Wi-Fi-контроллеры для VRF систем
5. Настенные Wi-Fi-пульта для всех систем

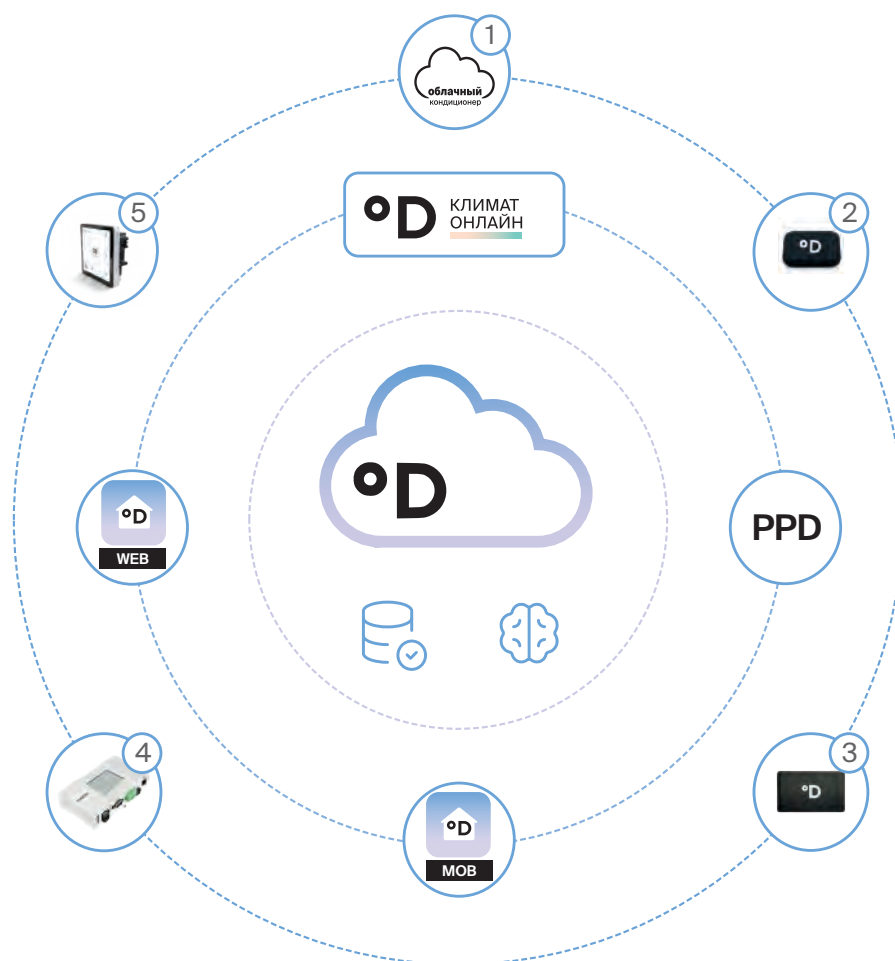

Софт

(средний круг)

- Приложение для управления через веб-браузер
- Приложение для управления со смартфона
- «Климат Онлайн» – дистанционный мониторинг параметров работы оборудования 24/7
- PPD (Power Proportional Distribution) – система учета и распределения электроэнергии для промышленных систем

Техническая инфраструктура

(внутренний круг)

- База знаний
- Облачный сервер
- Программный комплекс, обеспечивающий работу встроенных интеллектуальных функций

Управление через

через

- Мобильное приложение
- Веб-приложение
- Голосовые помощники Алиса (Яндекс), Маруся (VK), Салют (Сбер)
- Настенные Wi-Fi-пульта

ОБЛАЧНЫЙ КОНДИЦИОНЕР – КОФОРТ В ОДИН КЛИК



Пользоваться и управлять кондиционером становится легче, чем когда-либо!

За последнее время технологии комфорта ушли далеко вперед. Несмотря на это функциональность кондиционера всегда ограничивается мощностью электроники, установленной производителем, а удобство использования – количеством кнопок на пульте.

А что нужно, чтобы функциональность кондиционера ограничивалась не техническими возможностями, а пожеланиями клиента?

Как дать пользователю ощущение комфорта за гранью привычного?

Попробуйте и узнайте, что все это и даже больше возможно с Облачным кондиционером.

Благодаря встроенному Wi-Fi-контроллеру кондиционер всегда на связи с Облаком Daichi и с вашим смартфоном. Им можно управлять из любой точки мира, 24/7.

Подключение к Облаку Daichi позволяет не просто использовать множество встроенных функций, таких как «Комфортный сон», но и создать вашу персональную и комфортную систему управления климатом, где именно вы формируете сценарии работы кондиционера.

Облачный – значит легкий благодаря мобильному управлению

Ваш телефон или ноутбук превращается в интеллектуальный пульт для систем кондиционирования.

- Возможность управления через интернет из любой точки мира, в том числе и с помощью голосового помощника, а при отсутствии интернета – локально, через Bluetooth
- Персонализированные настройки, использование заранее заданных режимов и пользовательских сценариев
- Установка таймеров, составление собственных расписаний
- Включение/отключение на основе данных геолокации
- Одно мобильное приложение может контролировать все объекты и помещения



Благодаря подключению к Облаку Daichi, состояние оборудования находится под постоянным мониторингом, и вам больше не надо думать об исправности оборудования.

Облачный кондиционер – это будущее, которое уже доступно. Удобный и гибкий сервис использует облачные технологии и делает «облачным» не только управление, но и владение кондиционером.



Daichi Comfort
Скачайте в App Store или Google Play

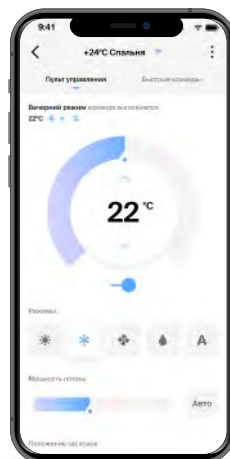

°DAICHI

ОБЛАЧНЫЙ КОНДИЦИОНЕР – КОМФОРТ В ОДИН КЛИК

Облачный – значит легкий в обслуживании благодаря дистанционной диагностике

Благодаря встроенному Wi-Fi-контроллеру облачный кондиционер подключен через интернет к службе дистанционного мониторинга «Даичи». Центр мониторинга «Даичи» удаленно проводит диагностику кондиционера и определяет причину сбоя в работе. После этого оператор сервисной службы связывается с владельцем кондиционера и предлагает устранить неполадки, предлагая провести профилактическое обслуживание или ремонт. Инженеры выезжают на вызов в удобное время, с нужным технологическим оборудованием и запасными частями, экономя время и средства владельца кондиционера.

Именно наличие подключения к службе дистанционного мониторинга позволяет дать расширенную гарантию на Облачные кондиционеры в зависимости от выбранной модели подписки.



Облачный – значит легкий, когда вы совершаете покупку

Мы постарались сделать так, чтобы покупка облачного кондиционера была такой же легкой и современной, как и управление им.

Вы можете выгодно приобрести Облачный кондиционер, выбрав удобный вариант подписки.

Облачный кондиционер с безлимитным доступом к Облачному Сервису:

1. Покупаете оборудование в собственность.
2. Управляете со смартфона и получаете все преимущества Облачного сервиса без дополнительных оплат на весь срок жизни кондиционера.

Облачный кондиционер с годовой подпиской*:

1. Оплачиваете первоначальный взнос чуть больше половины стоимости кондиционера.
2. Управляете со смартфона и получаете все преимущества Облачного сервиса.
3. Со 2-го года эксплуатации кондиционера оплачиваете годовую подписку или бессрочный доступ.

Новинка 2023!

Облачный кондиционер с индивидуальной тарификацией*:

1. Вы не платите за кондиционер, платите только за монтаж.
2. Затем в соответствии с выбранным тарифным планом оплачиваете время работы кондиционера.
3. Управляете со смартфона и получаете все преимущества Облачного сервиса.
4. В случае поломки кондиционера DAICHI предоставит бесплатные запчасти в течении всего срока абонентского договора.

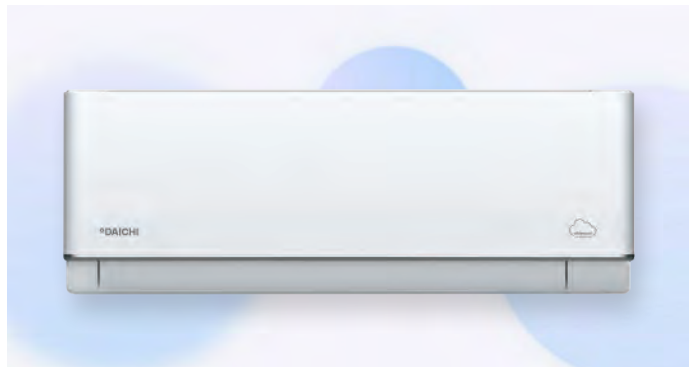

ПРЕИМУЩЕСТВА ОБЛАЧНОГО КОНДИЦИОНЕРА



Кондиционер управляется через мобильное или веб-приложение с расширенным диапазоном функций и возможностей.

Мобильный помощник для комфортного климата:

1. Управляйте со смартфона через интернет или локально, при подключении через Bluetooth.
2. Создавайте и сохраняйте различные сценарии работы кондиционера.
3. Устанавливайте таймер работы и составляйте расписания.
4. Автоматические сценарии работы на основе геолокации вашего смартфона.
5. Одно мобильное приложение может контролировать все объекты и помещения.
6. Управляйте с помощью голосовых помощников – Алиса (Яндекс), Маруся (VK), Салют (Сбер).
7. Легкая интеграция в систему «Умный дом».

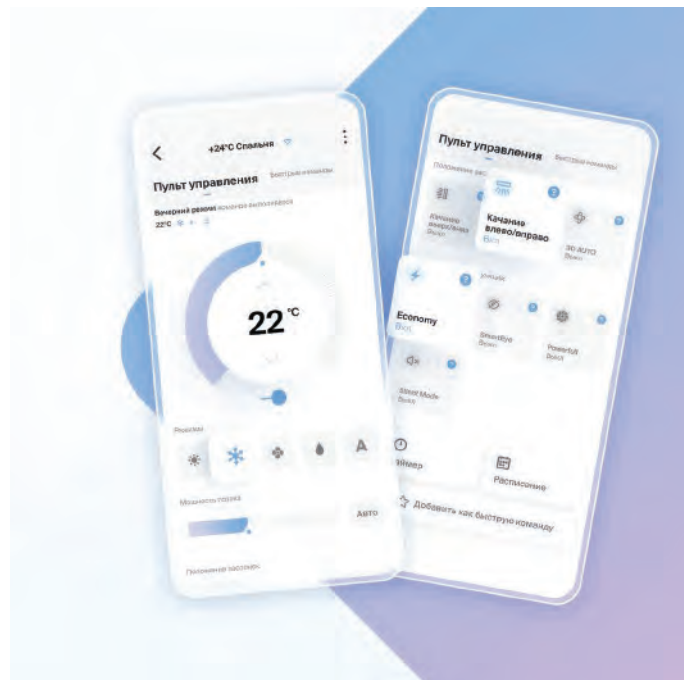

Онлайн-мониторинг технического состояния кондиционера 24/7

- Подключение к интернету позволяет в режиме реального времени производить онлайн-мониторинг работы кондиционера.
- В случае возникновения неполадок служба Облачного сервиса Daichi предупреждает вас и предлагает варианты решения.

Гарантия

**Для кондиционеров
с безлимитным доступом – 5 лет.**

**Для кондиционеров с годовой подпиской
или индивидуальной тарификацией:**

Бесплатные запчасти вплоть до блока целиком в течение всего срока абонентского договора, при условии оплаты выбранного тарифного плана.

Облачные кондиционеры продаются только через сеть уполномоченных партнеров программы.



ОБЛАЧНЫЕ КОНДИЦИОНЕРЫ DAICHI

Новинка 2023 года

Серия **ALPHA 3 NEW**

R-32

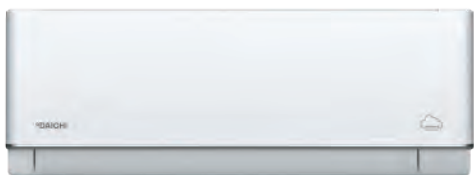

Внутренний блок
A25AVQR3



Наружный блок
A25FVR3



Пульт управления
DC70W*
REM-VLSF*



Пульт управления
°D-BT*

- Впервые в линейке доступна инверторная версия
- Поддержка «Климат онлайн»
- Встроенный датчик энергопотребления
- Встроенный датчик температуры и влажности
- Новый дизайн внутреннего блока
- 3D-распределение воздушного потока
- Многоступенчатая очистка воздуха
- Возможность управления кондиционером при отсутствии подключения к сети интернет, по Bluetooth-соединению
- Управление индикацией и звуком
- Сценарии управления и быстрые команды
- Комфортный сон
- Возможность управлять кондиционером через интернет из любой точки мира
- Современный дизайн внутреннего блока
- Энергоэффективность класса A
- Измерение энергопотребления
- Комфортное воздухораспределение
- Бесшумный режим работы
- Работа с голосовыми помощниками Алиса (Яндекс), Маруся (VK), Салют (Сбер).



Функции/опции	ALPHA 1	ALPHA 2	ALPHA 3
Управление кондиционером со смартфона или ПК	+	+	+
Современный дизайн внутреннего блока	+	+	+
Энергоэффективность класса A	+	+	+
Комфортное воздухораспределение	+	+	+
Бесшумный режим работы	+	+	+
ИК-пульт в комплекте	+		
Возможность подключить настенный пульт с сенсорным экраном	+	+	+
Возможность подключить Bluetooth-пульт D-BT		+	+
Возможность управлять кондиционером при отсутствии подключения к сети интернет, по Bluetooth-соединению		+	+
Управление индикацией и звуком		+	+
Сценарии управления и быстрые команды	+	+	+
Комфортный сон	+	+	+
Инверторная версия			+
Диагностические датчики во внутреннем блоке			+
Диагностические датчики во внешнем блоке			+
Датчик температуры и влажности помещения			+
Расширенный сервис «Климат Онлайн»			+
3D-распределение воздушного потока			+
Дополнительные фильтры тонкой очистки			+
Измерение энергопотребления и эффективные алгоритмы			+
Бесплатные запчасти включая замену блока в течение всего срока действия абонентского договора**		+	+

* Пульт управления не входит в комплект поставки кондиционера. Пульт позволяет специалисту по монтажу проверить работу кондиционера БЕЗ активации его в Облачном сервисе.

** Для моделей с годовой подпиской или индивидуальной тарификацией.

МЫ НЕ ТОЛЬКО АКТИВНО ИСПОЛЬЗУЕМ ПЕРЕДОВЫЕ РЕШЕНИЯ, НО И СОЗДАЕМ ИХ

Wi-Fi-контроллеры Daichi – это один из ключевых элементов Облачного кондиционера и Экосистемы Даичи, позволяющий подключить оборудование в экосистему бренда, оценить удобство мобильного управления и забыть о проблемах с поломками благодаря круглосуточному мониторингу параметров работы кондиционера.

В 2023 году мы обновили линейку контроллеров и выпустили контроллеры нового поколения CTRL- AC. Появилась возможность подключения дополнительных датчиков для мониторинга параметров оборудования и воздуха в помещении, а также возможность управлять кондиционером локально через Bluetooth-соединение при отсутствии подключения к сети интернет.

Теперь, чтобы узнать фактическую температуру и влажность в помещении, нужно всего лишь открыть приложение Daichi Comfort. Еще это позволит более точно настраивать параметры работы.

Кроме этого, мы также выпустили настенный Wi-Fi-пульт с сенсорным экраном, который позволяет подключить к мобильному управлению внутренние блоки как бытовых, так и полупромышленных и промышленных систем кондиционирования.

Подробная информация по контроллерам представлена на сайте:

aircon-wifi.ru

Контроллеры для бытовых и мульти-сплит-систем:

CTRL-AC-S-31 **NEW** | DW21-B
CTRL-AC-S-32 **NEW** | DW22-B



Контроллеры для полупромышленных кондиционеров:

CTRL-AC-LF-DA-3 **NEW** | DW21-BL
CTRL-AC-LF-CN-3 **NEW** | DW12-BL



Контроллеры централизованного управления климатическими системами:

DCM-NET-01
DCM-BMS-01



Настенные пульты с сенсорным экраном для бытовых и полупромышленных систем, VRF

Для любых систем кондиционирования с возможностью управления по Wi-Fi или Bluetooth



ПРИЛОЖЕНИЕ DAICHI COMFORT

Для удаленного управления климатическим оборудованием компания «Даичи» разработала мобильное приложение Daichi Comfort. При установке контроллера в систему кондиционирования смартфон или ноутбук с приложением Daichi Comfort становится интеллектуальным пультом для всего климатического оборудования, установленного дома, в офисе или на предприятии.

Мобильное управление превращает любой кондиционер в оборудование премиум-класса.

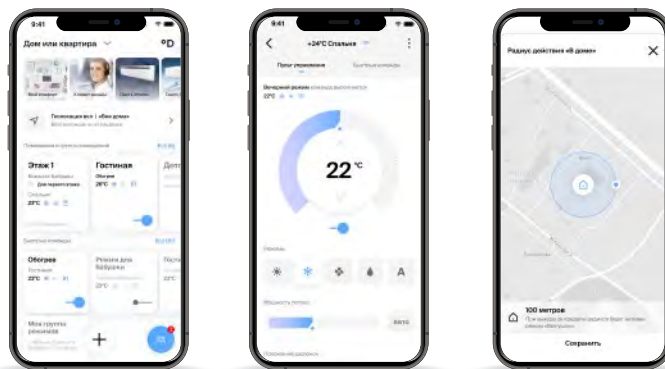

Главным преимуществом контроллеров бренда Daichi является возможность работы с климатической техникой других брендов*, список которых постоянно растет.



Daichi Comfort
Скачайте в App Store или Google Play.



App Store является товарным знаком Apple Inc. Google Play и логотип Google Play являются товарными знаками корпорации Google LLC.



Персонализация

Позволяет не только переименовать кондиционер по желанию клиента, например «гостиная» или «спальня», но и создавать свои собственные сценарии и выводить их в виде кнопки на панель быстрого доступа.



Встроенные функции

Комфортный сон, режим тишины и групповые команды.



Управление через голосовые ассистенты

Управлять кондиционером удобнее голосом через помощников: Алиса (Яндекс), Маруся (VK), Салют (Сбер).



Интеллектуальные сценарии

Позволяют на основании показаний датчиков и исторических данных управлять климатическим оборудованием.



Диагностика и мониторинг оборудования

Мониторинг работы кондиционера 24/7 позволит определить проблему без выездной диагностики, а также проинформирует клиента о неисправности и поможет запланировать выезд инженера для ее решения.



Сценарии по геолокации

Позволяют управлять работой кондиционера при приближении к зданию, в котором установлен кондиционер, или удалении от него.



Многоуровневое управление доступом

Позволяет передать права на управление кондиционером другому пользователю приложения DAICHI Comfort, например члену семьи или арендатору.



Сценарии по расписанию

Позволяют установить режим работы кондиционера с заданными параметрами в определенное время.

Единое приложение Daichi Comfort позволит управлять сплит-системами, мульти-сплит-системами, полупромышленным оборудованием и системами VRF, где бы вы ни находились.

Для дистанционной работы с мультизональной VRF-системой достаточно установить контроллер на центральном модуле VRF и оплатить подписку за каждый внутренний блок, которым вы хотите управлять с вашего смартфона. Кроме управления всеми внутренними климатическими блоками доступно подключение к системам управления зданиями (BMS) и «умным домом» через протоколы MODBUS, BACnet, HDL и KNX.

А если требуется управлять только внутренними блоками VRV/VRF-системы, достаточно установить настенный пульт с сенсорным экраном и оплатить подписку.

Для дилеров предусмотрена выплата единоразового вознаграждения за каждый подключенный по подписке внутренний блок на объекте.

КЛИМАТ ОНЛАЙН – ИНТЕЛЛЕКТУАЛЬНАЯ СИСТЕМА СЕРВИСНОЙ ПОДДЕРЖКИ

У бренда Daichi выстроена умная система послепродажного сервиса, который делает обслуживание кондиционера простым, а владение им – более комфортным.

Инженерный центр «Даичи» – это отлаженная справочно-сервисная служба, готовая решить любые задачи, связанные с технической поддержкой.

Сервис «Климат Онлайн»

Сервис «Климат Онлайн» – это подписка на дистанционный мониторинг параметров оборудования.

Благодаря круглосуточному мониторингу и подключению к службе технической поддержки клиенты, а также сервисные службы владельцев объектов смогут в режиме реального времени получать информацию о техническом состоянии своего климатического оборудования.

Для некоторых моделей функционал «Климат Онлайн» расширен и включает учет энергопотребления, считывание параметров работы наружного и внутреннего блоков, что позволяет предупредить возможную поломку оборудования, а также отслеживать температуру и влажность в помещении*.

* Доступно для облачного кондиционера Alpha 3 и контроллеров серии CTRL с дополнительными датчиками.

Как это работает

Центр мониторинга принимает сигналы о состоянии кондиционера, узнает о неполадках, проводит дистанционную диагностику, оператор сервисной службы связывается с владельцем или организацией, обслуживающей кондиционер.

Обслуживающие организации могут выбрать два варианта подписки на «Климат Онлайн»: получать информацию о состоянии кондиционера от компании «Даичи» или вести мониторинг объекта самостоятельно в личном кабинете.

Предложение доступно по годовой подписке. Обслуживание и регламентные работы оплачиваются по прейскуранту.



Более полную информацию вы можете найти на сайте <http://aircon-wifi.ru/climatonline>

Помимо этого, клиенты Daichi могут подключиться к сервису «Климат Онлайн», доступному по подписке обладателям Wi-Fi-контроллеров Daichi. А владельцам «Облачного кондиционера» сервис предоставляется бесплатно.

Этот сервис позволит клиенту навсегда забыть о проблемах с обслуживанием кондиционера.

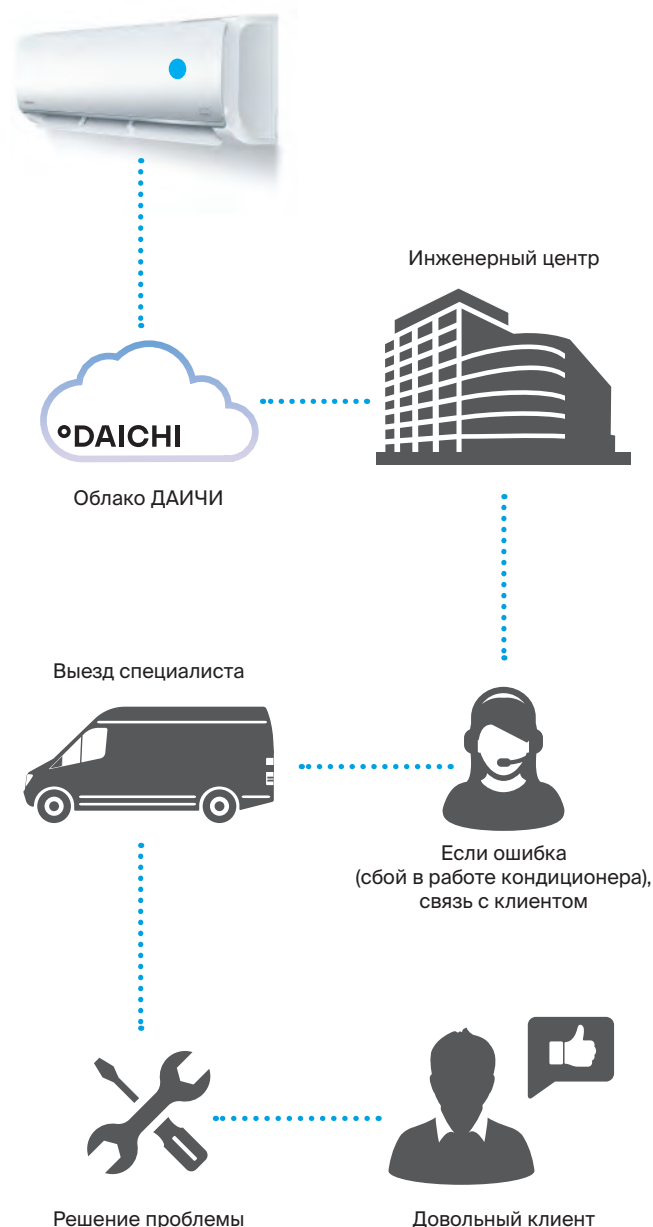

НАСТЕННЫЕ СПЛИТ-СИСТЕМЫ



ТРЕТЬЯ ГЕНЕРАЦИЯ ОБЛАЧНОГО КОНДИЦИОНЕРА

α₃

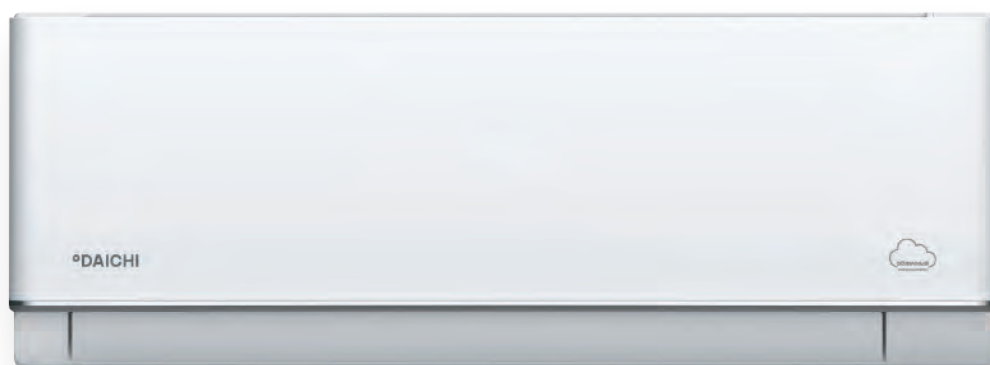

Здоровье. Комфорт. Надежность

Удаленное управление

Возможность управлять со смартфона или ПК из любой точки мира.

Управление по Bluetooth

Возможность управлять основными функциями кондиционера без подключения к сети интернет через Bluetooth-соединение со смартфона.

Контроль влажности

Встроенный датчик влажности активирует режим осушения помещения в кондиционере или проинформирует о необходимости включения увлажнителя воздуха (отдельное устройство).

Тихая работа

Управление индикацией и звуком.

Забота о здоровье

Многоступенчатая очистка воздуха на страже здорового климата у вас дома.

Анализ энергопотребления

Встроенный датчик энергопотребления позволяет точно рассчитать эксплуатационные затраты и выбрать оптимальный режим работы.

Датчики температуры в помещении и на улице

Встроенные датчики температуры во внутреннем и наружном блоках позволяют отслеживать температуру в помещении и на улице в режиме реального времени.

Daichi.Cloud

Вся информация по Облачным кондиционерам в онлайн формате.

Облачная
сплит-система
настенного типа

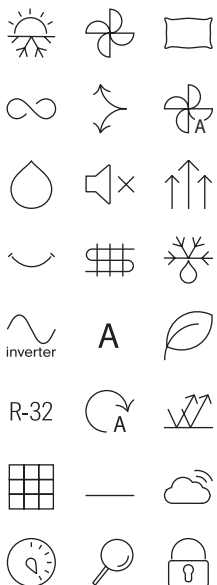

Энергоэффективность класса A

Вариативность линейки

Облачные решения на выбор: с инверторным компрессором или компрессором постоянной производительности.

Возможность управлять кондиционером через интернет из любой точки мира

Работа с голосовыми помощниками Алиса (Яндекс), Маруся (VK), Салют (Сбер).

Диагностические датчики

Диагностические датчики во внутреннем и внешнем блоках позволяют расширить возможности диагностики кондиционера, контролировать потребление электроэнергии.

Встроенный датчик температуры и влажности

Фильтр «Здоровье»

Комбинированный фильтр включает в себя биофильтр, фильтр с ионами серебра и катехиновый фильтр, обеззараживает воздух, разрушает клетки бактерий и деактивирует вредные вещества.

Электростатический угольный фильтр очищает воздух от вредных примесей

Сценарии управления и быстрые команды. Сохраняйте настройки работы кондиционера как быстрые команды. Задавайте работу по расписанию. Включайте кондиционеры в одной или нескольких комнатах со своими настройками одним касанием.

Распределение прав доступа

Несколько мобильных устройств (например, смартфоны членов семьи) могут управлять одним и тем же помещением.

Возможность управления основными функциями кондиционера через Bluetooth-соединение, без подключения к сети интернет, как со смартфона, так и с пульта управления °D-BT (опция).

Климат онлайн

Сервис мониторинга параметров работы кондиционера 24/7 уже включен в подписку и позволяет забыть о проблемах в работе кондиционера.



Листовка



Инструкция по монтажу и эксплуатации



Функции. Режимы. Опции

- Бесшумный режим
Установка минимального уровня шума внутреннего блока для спокойного отдыха
- Дисплей скрытого типа. Отображает заданную уставку температуры
- Режим «Турбо»
- Функция «Комфортный сон». Предотвращает переохлаждение или перегрев спящего человека
- Автоматический перезапуск после устранения сбоя энергоснабжения
- Автоматическая очистка теплообменника внутреннего блока
- 3D-воздухораспределение (только в инверторной версии)

ON/OFF / INVERTER / R-32



Внутренний блок
A25AVQR3



Наружный блок
A25FVR3



Пульт управления*



Пульт управления °D-BT*



Daichi Comfort

Скачайте в App Store или Google Play.



Монтажный комплект (опция)**

Технические характеристики

On/off

Внутренний блок			A20AVQR3	A25AVQR3	A35AVQR3	A50AVQR3
Наружный блок			A20FVR3	A25FVR3	A35FVR3	A50FVR3
Производительность	Охлаждение	кВт	2.1	2.55	3.6	5.8
	Нагрев	кВт	2.2	2.6	3.8	5.9
Электропитание	Однофазное	В, Гц, Ф	230, 50, 1	230, 50, 1	230, 50, 1	230, 50, 1
	Потребляемая мощность	Охлаждение	кВт	0.65	0.79	1.06
Нагрев		кВт	0.59	0.72	1.02	1.59
Энергоэффективность / Класс	Охлаждение (EER)		3.21 / A	3.21 / A	3.41 / A	3.21 / A
	Нагрев (COP)		3.71 / A	3.61 / A	3.71 / A	3.71 / A
Расход воздуха (макс.)	Внутренний блок	м³/ч	450	500	600	900
Интенсивность осушки воздуха	Среднее значение	л/ч	1	1.3	1.4	2
	Уровень шума (выс./сред./низ./тих.)	Внутренний блок	дБ(А)	34/32/30/22	35/32/30/23	36/33/31/25
Габариты (Ш×В×Г)	Внутренний блок	мм	700×265×190	700×265×190	805×290×200	975×320×220
	Наружный блок	мм	696×432×256	696×432×256	696×432×256	800×553×275
Вес	Внутренний блок	кг	7.1	7.3	9.2	11.6
	Наружный блок	кг	20.9	22.4	26	35.5
Хладагент	Тип/заправка	кг	R-32/0.38	R-32/0.56	R-32/0.68	R-32/1.03
Трубопровод хладагента	Диаметр для жидкости	мм	6.35	6.35	6.35	6.35
	Диаметр для газа	мм	9.52	9.52	9.52	12.7
	Длина между блоками	м	15	15	15	25
	Перепад между блоками	м	10	10	10	15
Диапазон рабочих температур	Охлаждение	°C	18~43	18~43	18~43	18~43
	Нагрев	°C	-7~24	-7~24	-7~24	-7~24
Пульт управления	Беспроводной (опция)		°D-BT	°D-BT	°D-BT	°D-BT
	Проводной (опция)		CTRL-VLS-CN-70			

Inverter

A25AVQSR3		A35AVQSR3	
A25FVSR3		A35FVSR3	
Производительность	Охлаждение	2.7 (1.2-3.0)	3.4 (1.0-3.6)
	Нагрев	2.9 (0.9-3.2)	3.4 (1.4-3.9)
Электропитание	Однофазное	230, 50, 1	230, 50, 1
	Потребляемая мощность	Охлаждение	0.81 (0.4-1.0)
Нагрев		0.76 (0.5-0.9)	0.94 (0.5-1.4)
Энергоэффективность / Класс	Охлаждение (EER)	3.31 / A	3.31 / A
	Нагрев (COP)	3.81 / A	3.61 / A
Расход воздуха (макс.)	Внутренний блок	450	500
Интенсивность осушки воздуха	Среднее значение	1	1.4
	Уровень шума (выс./сред./низ./тих.)	35/32/29/23	38/34/31/23
Габариты (Ш×В×Г)	Внутренний блок	700×265×190	700×265×190
	Наружный блок	696×432×256	700×544×245
Вес	Внутренний блок	7.3	7.3
	Наружный блок	19.9	22.9
Хладагент	Тип/заправка	R-32/0.36	R-32/0.55
Трубопровод хладагента	Диаметр для жидкости	6.35	6.35
	Диаметр для газа	9.52	9.52
	Длина между блоками	15	15
	Перепад между блоками	10	10
Диапазон рабочих температур	Охлаждение	18~43	18~43
	Нагрев	-15~24	-15~24
Пульт управления	Беспроводной (опция)	°D-BT	°D-BT
	Проводной (опция)	CTRL-VLS-CN-70	

* Не входит в комплект поставки кондиционера.

** Список доступных монтажных комплектов смотрите на стр. 58.

Облачная
сплит-система
настенного типа

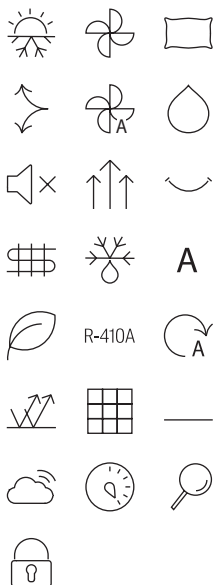

Современный дизайн внутреннего блока

Энергоэффективность класса A

Возможность управлять кондиционером через интернет из любой точки мира

Работа с голосовыми помощниками
Алиса (Яндекс), Маруся (VK), Салют (Сбер).

Планирование режима работы кондиционера на неделю

Сценарии управления и быстрые команды. Сохраняйте настройки работы кондиционера как быстрые команды. Включайте кондиционеры в одной или нескольких комнатах со своими настройками одним касанием.

Распределение прав доступа

Несколько мобильных устройств (например, смартфоны членов семьи) могут управлять одним и тем же помещением.

Управление по геолокации

Кондиционер автоматически включится при приближении и отключится при удалении пользователя на заданное расстояние.

Настраиваемая панель быстрого доступа в приложении.

Экран, на котором пользователь может собрать удобные для себя функции.

Воздушный фильтр

Эффективно задерживает тополиный пух, шерсть животных, пыль.

Возможность управления основными функциями кондиционера

через Bluetooth-соединение, без подключения к сети интернет, как со смартфона, так и с пульта управления °D-BT (опция).

Климат онлайн

Сервис мониторинга параметров работы кондиционера 24/7 уже включен в подписку и позволяет забыть о проблемах в работе кондиционера.



Листовка



Инструкция
по монтажу
и эксплуатации

Функции. Режимы. Опции

- Бесшумный режим.
Установка минимального уровня шума внутреннего блока для спокойного отдыха
- Режим «Турбо». Для ускоренного охлаждения или обогрева помещения компрессор и вентилятор внутреннего блока работают на максимальных оборотах
- Функция «Комфортный сон». Предотвращает переохлаждение или перегрев спящего человека
- Автоматический перезапуск после устранения сбоя энергоснабжения
- Автоматическая очистка теплообменника внутреннего блока
- Комфортное воздухораспределение

ON/OFF / R-410A



Внутренний блок
A25AVQ2



Наружный блок
A25FV2



Пульт управления*



Пульт управления
°D-BT*



Daichi Comfort

Скачайте в App Store
или Google Play.

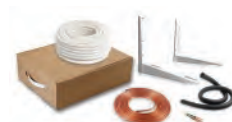

Монтажный комплект
(опция)**

Технические характеристики

Внутренний блок		A20AVQ2		A25AVQ2		A35AVQ2		A50AVQ2	
Наружный блок		A20FV2		A25FV2		A35FV2		A50FV2	
Производительность	Охлаждение	кВт	2.1	2.5	3.3	5.1			
	Нагрев	кВт	2.1	2.5	3.3	5.1			
Электропитание	Однофазное	В, Гц, Ф	230, 50, 1	230, 50, 1	230, 50, 1	230, 50, 1			
Потребляемая мощность	Охлаждение	кВт	0.65	0.78	1.02	1.59			
	Нагрев	кВт	0.58	0.69	0.91	1.41			
Энергоэффективность / Класс	Охлаждение (EER)		3.21 / A	3.21 / A	3.22 / A	3.21 / A			
	Нагрев (COP)		3.62 / A	3.61 / A	3.61 / A	3.61 / A			
Расход воздуха (макс.)	Внутренний блок	м³/ч	450	500	600	900			
Интенсивность осушки воздуха	Среднее значение	л/ч	0.6	0.8	1.2	1.8			
Уровень шума (выс./сред./низ./тих.)	Внутренний блок	дБ(А)	34/32/30/22	35/32/30/23	37/34/32/27	44/40/37/31			
	Наружный блок	мм	708×263×190	708×263×190	865×290×200	1008×318×225			
Вес	Внутренний блок	кг	7.3	7.3	9.4	13			
	Наружный блок	кг	22	25.6	27	35.2			
Хладагент	Тип/заправка	кг	R-410A/0.45	R-410A/0.60	R-410A/0.73	R-410A/1.30			
Трубопровод хладагента	Диаметр для жидкости	мм	6.35	6.35	6.35	6.35			
	Диаметр для газа	мм	9.52	9.52	9.52	12.7			
	Длина между блоками	м	15	15	15	25			
	Перепад между блоками	м	10	10	10	15			
Диапазон рабочих температур	Охлаждение	°C	18~43	18~43	18~43	18~43			
	Нагрев	°C	-7~24	-7~24	-7~24	-7~24			
Пульт управления	Беспроводной (опция)		°D-BT	°D-BT	°D-BT	°D-BT			
	Проводной (опция)		CTRL-VLS-CN-70						

* Не входит в комплект поставки кондиционера.

** Список доступных монтажных комплектов смотрите на стр. 58.

Облачная
сплит-система
настенного типа

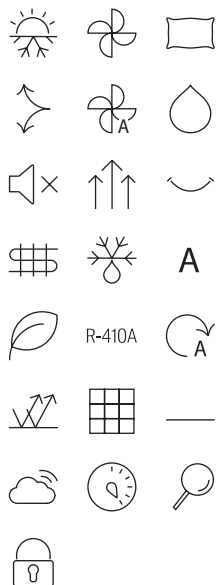

Современный дизайн внутреннего блока

Энергоэффективность класса A

Возможность управлять кондиционером через интернет из любой точки мира

Работа с голосовыми помощниками Алиса (Яндекс), Маруся (VK), Салют (Сбер).

Планирование режима работы кондиционера на неделю

Сценарии управления и быстрые команды. Сохраняйте настройки работы кондиционера как быстрые команды. Включайте кондиционеры в одной или нескольких комнатах со своими настройками одним касанием.

Управление по геолокации

Кондиционер автоматически включится при приближении и отключится при удалении пользователя на заданное расстояние.

Настраиваемая панель быстрого доступа в приложении.

Экран, на котором пользователь может собрать удобные для себя функции.

Распределение прав доступа

Несколько мобильных устройств (например, смартфоны членов семьи) могут управлять одним и тем же помещением.

Комфортное воздухораспределение

Воздушный фильтр

Эффективно задерживает тополиный пух, шерсть животных, пыль.



Листовка



Инструкция по монтажу и эксплуатации

Функции. Режимы. Опции

- Бесшумный режим. Установка минимального уровня шума внутреннего блока для спокойного отдыха
- Режим «Турбо». Для ускоренного охлаждения или обогрева помещения компрессор и вентилятор внутреннего блока работают на максимальных оборотах
- Функция «Комфортный сон». Предотвращает переохлаждение или перегрев спящего человека
- Автоматический перезапуск после устранения сбоя энергоснабжения
- Автоматическая очистка теплообменника внутреннего блока

ON/OFF / R-410A



Внутренний блок
A25AVQ1



Наружный блок
A25FV1

Ваш смартфон*



Daichi Comfort

Скачайте в App Store или Google Play.

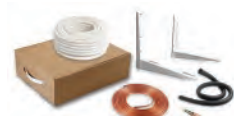

Монтажный комплект (опция)**

Технические характеристики

Внутренний блок		A20AVQ1		A25AVQ1		A35AVQ1		A50AVQ1	
Наружный блок		A20FV1		A25FV1		A35FV1		A50FV1	
Производительность	Охлаждение	кВт	2.1	2.5	3.3	5.1			
	Нагрев	кВт	2.1	2.5	3.3	5.1			
Электропитание	Однофазное	В, Гц, Ф	230, 50, 1		230, 50, 1		230, 50, 1		230, 50, 1
Потребляемая мощность	Охлаждение	кВт	0.65	0.78	1.02	1.59			
	Нагрев	кВт	0.58	0.69	0.91	1.41			
Энергоэффективность / Класс	Охлаждение (EER)		3.21 / A		3.21 / A		3.22 / A		3.21 / A
	Нагрев (COP)		3.62 / A		3.61 / A		3.61 / A		3.61 / A
Расход воздуха (макс.)	Внутренний блок	м³/ч	450	500	600	900			
Интенсивность осушки воздуха	Среднее значение	л/ч	0.6	0.8	1.2	1.8			
Уровень шума (выс./сред./низ./тих.)	Внутренний блок	дБ(А)	34/32/30/22		35/32/30/23		37/34/32/27		44/40/37/31
	Наружный блок	мм	696×432×256		696×432×256		696×432×256		780×540×245
Габариты (Ш×В×Г)	Внутренний блок	мм	708×263×190		708×263×190		865×290×200		1008×318×225
	Наружный блок	мм	696×432×256		696×432×256		696×432×256		780×540×245
Вес	Внутренний блок	кг	7.3		7.3		9.4		13
	Наружный блок	кг	22		25.6		27		35.2
Хладагент	Тип/заправка	кг	R-410A / 0.45		R-410A / 0.60		R-410A / 0.73		R-410A / 1.30
Трубопровод хладагента	Диаметр для жидкости	мм	6.35		6.35		6.35		6.35
	Диаметр для газа	мм	9.52		9.52		9.52		12.7
	Длина между блоками	м	15		15		15		25
	Перепад между блоками	м	10		10		10		15
Диапазон рабочих температур	Охлаждение	°С	18~43		18~43		18~43		18~43
	Нагрев	°С	-7~24		-7~24		-7~24		-7~24
Пульт управления	Беспроводной (в комплекте)	°D-H	°D-H		°D-H		°D-H		°D-H

* Не входит в комплект поставки кондиционера.

** Список доступных монтажных комплектов смотрите на стр. 58.

Тепловой насос
«воздух – воздух»,
настенный тип

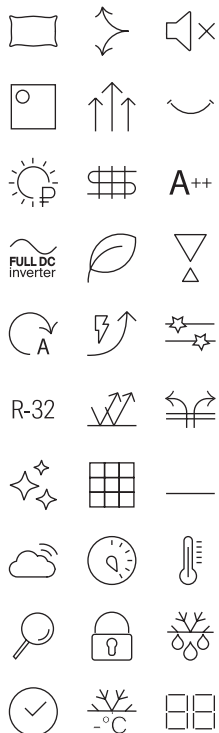

Компрессор двухступенчатого сжатия

Позволяет обеспечить необходимые давление и температуру хладагента для стабильной работы блока при экстремально низких температурах.

Теплообменник увеличенного объема

В зависимости от мощности кондиционера теплообменники представлены в двух- и трехрядной конфигурации для обеспечения заявленных параметров работы.

Широкий диапазон рабочих температур

Стабильная работа на обогрев при температуре наружного воздуха от -30 до 24 °C, на охлаждение от -18 до 52 °C.

Энергоэффективность A++

Высокая сезонная энергоэффективность обеспечивает значительное снижение годового энергопотребления.

FULL DC Inverter

Передовые инверторные технологии, которые позволяют не только создать максимально тихий и комфортный кондиционер, но и сделать его наиболее энергоэффективным.

Генератор холодной плазмы

Оказывает комплексное воздействие на состав воздуха, очищает от бактерий, устраняет неприятные запахи, деактивирует токсичные газы и опасные химические соединения.

Режим локального комфорта «IFeel»

Желаемые параметры микроклимата устанавливаются в месте нахождения пульта дистанционного управления.

Самодиагностика

Функция проверки технических параметров работы, препятствующая выходу оборудования из строя.

Wi-Fi

Удаленное управление через «Облако Daichi» при подключении контроллера Daichi (опция)*.



Листовка



Инструкция
по монтажу
и эксплуатации

Функции. Режимы. Опции

- Информационный LED-дисплей
- Быстрый выход на режим
- Режимы интеллектуального и форсированного оттаивания теплообменника наружного блока
- 7-скоростной вентилятор
- Автоматический перезапуск
- Подготовка к теплomu старту
- Отображение заданной и текущей температуры на пульте
- Самодиагностика и автоматическая защита
- Локальный комфорт
- Режим «Standby»

FULL DC INVERTER / R-32



Внутренний блок
EVO25AVQS1R



Наружный блок
EVO25FVS1R



Пульт
управления
DRC20



Монтажный комплект
(опция)**



Wi-Fi-контроллер
Daichi (опция)*

Технические характеристики

Внутренний блок			EVO25AVQS1R	EVO35AVQS1R	EVO50AVQS1R	EVO70AVQS1R
Наружный блок			EVO25FVS1R	EVO35FVS1R	EVO50FVS1R	EVO70FVS1R
Производительность	Охлаждение	кВт	2.70 (0.70~4.90)	3.53 (0.80~5.00)	5.30 (1.20~7.20)	7.03 (2.00~9.00)
	Нагрев	кВт	3.50 (0.70~6.20)	4.20 (0.80~6.60)	6.20 (1.20~9.20)	7.03(2.00~9.50)
Электропитание	Однофазное	В, Гц, Ф	220~240, 50, 1	220~240, 50, 1	220~240, 50, 1	220~240, 50, 1
Потребляемая мощность	Охлаждение	кВт	0.58 (0.75~1.50)	0.84 (0.80~1.90)	1.18 (0.35~2.50)	1.85 (0.45~3.70)
	Нагрев	кВт	0.80 (0.13~2.40)	1.00 (0.15~2.50)	1.45 (0.35~3.20)	1.75 (0.38~3.80)
Сезонная энерго-эффективность / Класс	Охлаждение (SEER)		7.80 / A++	7.60 / A++	7.50 / A++	6.50 / A+
	Нагрев (SCOP)		4.70 / A++	4.60 / A++	4.40 / A+	4.10 / A+
Энергоэффективность / Класс	Охлаждение (EER)		4.66 / A	4.20 / A	4.49 / A	3.80 / A
	Нагрев (COP)		4.38 / A	4.20 / A	4.27 / A	4.00 / A
Годовое энергопотребление	Среднее значение	кВт·ч	290	420	590	925
Расход воздуха (макс.~мин.)	Внутренний блок	м³/ч	680~320	680~390	1200~600	1200~750
Уровень шума (выс.~низ.)	Внутренний блок	дБ(А)	41~25	42~25	46~32	50~35
Габариты (Ш×В×Г)	Внутренний блок	мм	889×294×212	889×294×212	1122×329×247	1122×329×247
	Наружный блок	мм	899×596×378	899×596×378	980×790×427	980×790×427
Вес	Внутренний блок	кг	11	11	16.5	16.5
	Наружный блок	кг	42	44.5	61	65
Хладагент	Тип/заправка	кг	R-32 / 0.87	R-32 / 0.95	R-32 / 1.5	R-32 / 2
Трубопровод хладагента	Диаметр для жидкости	мм	6.35	6.35	6.35	6.35
	Диаметр для газа	мм	9.52	9.52	15.9	15.9
	Длина между блоками	м	15	15	40	50
	Перепад между блоками	м	10	10	20	30
Диапазон рабочих температур	Охлаждение	°С	-18~52	-18~52	-18~52	-18~52
	Нагрев	°С	-30~24	-30~24	-30~24	-30~24

* Список доступных контроллеров смотрите на стр. 107.

** Список доступных монтажных комплектов смотрите на стр. 58..

Тепловой насос
«воздух – воздух»,
настенный тип

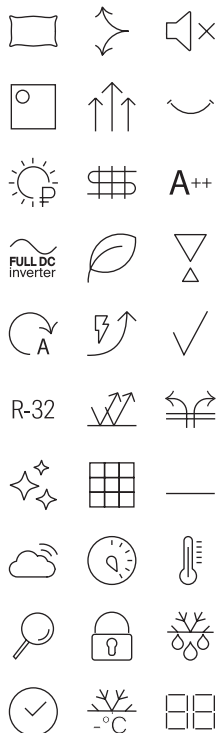

Охлаждение и обогрев при низких температурах

Подогрев дренажа наружного блока и картера компрессора обеспечивают эффективную работу кондиционера при низких температурах воздуха до -25°C на нагрев и -15°C на охлаждение.

Энергоэффективность A++

Высокая сезонная энергоэффективность обеспечивает значительное снижение годового энергопотребления.

FULL DC Inverter

Передовые инверторные технологии, которые позволяют не только создать максимально тихий и комфортный кондиционер, но и сделать его наиболее энергоэффективным.

Режим «Standby»

Потребление электроэнергии в режиме ожидания ~1 Вт.

Дежурный режим 8°C

Во время вашего длительного отсутствия в помещении будет стабильно поддерживаться температура выше 8°C для предотвращения замерзания помещения.

Режим локального комфорта «iFeel»

Желаемые параметры микроклимата устанавливаются в месте нахождения пульта дистанционного управления.

Самодиагностика

Функция проверки технических параметров работы, препятствующая выходу оборудования из строя.

Wi-Fi

Удаленное управление через «Облако Daichi» при подключении контроллера Daichi (опция)*.



Листовка



Инструкция по монтажу и эксплуатации

Функции. Режимы. Опции

- Информационный LED-дисплей
- Быстрый выход на режим
- Режимы интеллектуального и форсированного оттаивания теплообменника наружного блока
- 7-скоростной вентилятор
- Автоматический перезапуск
- Подготовка к теплomu старту
- Отображение заданной и внутренней температуры на пульте

FULL DC INVERTER / R-32



Внутренний блок
SIB25AVQS1R

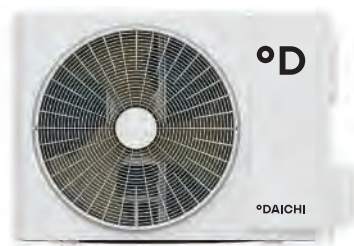

Наружный блок
SIB25FVS1R



Пульт
управления
DRC01



Монтажный комплект
(опция)**



Wi-Fi-контроллер
Daichi (опция)*

Технические характеристики

Внутренний блок		SIB25AVQS1R		SIB35AVQS1R		SIB50AVQS1R		SIB70AVQS1R	
Наружный блок		SIB25FVS1R		SIB35FVS1R		SIB50FVS1R		SIB70FVS1R	
Производительность	Охлаждение	кВт	2.70 (0.80~3.80)	3.51 (0.90~4.40)	5.20 (1.00~6.10)	7.10 (2.00~8.85)			
	Нагрев	кВт	3.00 (0.90~4.25)	3.81 (0.90~4.70)	5.60 (1.10~6.60)	7.80 (1.80~9.45)			
Электропитание	Однофазное	В, Гц, Ф	220~240, 50, 1	220~240, 50, 1	220~240, 50, 1	220~240, 50, 1			
Потребляемая мощность	Охлаждение	кВт	0.69 (0.10~1.30)	0.96 (0.22~1.40)	1.57 (0.10~2.35)	2.03 (0.45~2.90)			
	Нагрев	кВт	0.70 (0.15~1.40)	0.95 (0.22~1.55)	1.43 (0.18~2.40)	2.00 (0.35~3.00)			
Сезонная энерго-эффективность / Класс	Охлаждение (SEER)		7.50 / A++	7.10 / A++	7.10 / A++	7.00 / A++			
	Нагрев (SCOP)		4.20 / A+	4.10 / A+	4.20 / A+	4.20 / A+			
Энергоэффективность / Класс	Охлаждение (EER)		3.88 / A	3.64 / A	3.29 / A	3.50 / A			
	Нагрев (COP)		4.28 / A	3.99 / A	3.90 / A	3.90 / A			
Годовое энергопотребление	Среднее значение	кВт·ч	347.5	481	788	1015			
Расход воздуха (макс.~мин.)	Внутренний блок	м³/ч	610~390	700~360	850~460	1250~800			
Уровень шума (выс.~низ.)	Внутренний блок	дБ(А)	38~25	42~25	44~30	48~33			
Габариты (Ш×В×Г)	Внутренний блок	мм	894×291×211	894×291×211	1017×304×221	1135×328×247			
	Наружный блок	мм	732×555×330	732×555×330	802×555×350	958×660×402			
Вес	Внутренний блок	кг	11	11	13.5	16.5			
	Наружный блок	кг	23.5	24.5	30.5	41.5			
Хладагент	Тип/заправка	кг	R-32 / 0.53	R-32 / 0.57	R-32 / 0.82	R-32 / 1.5			
Трубопровод хладагента	Диаметр для жидкости	мм	6.35	6.35	6.35	6.35			
	Диаметр для газа	мм	9.52	9.52	12.7	15.9			
	Длина между блоками	м	15	15	25	25			
	Перепад между блоками	м	10	10	10	10			
Диапазон рабочих температур	Охлаждение	°С	-15~50	-15~50	-15~50	-15~50			
	Нагрев	°С	-25~30	-25~30	-25~30	-25~30			

* Список доступных контроллеров смотрите на стр. 107.

Возможность работы данного оборудования с Wi-Fi-контроллером уточняйте у поставщика.

** Список доступных монтажных комплектов смотрите на стр. 58..

Сплит-система
настенного типа



Ультрафиолетовая лампа

Встроенная УФ-лампа предотвращает развитие бактерий на узлах внутреннего блока и обеззараживает воздух.

Биполярный ионизатор

Циклически генерирует положительные и отрицательные ионы, создавая в помещении ионизированную среду, благотворно влияющую на самочувствие.

Эффект бриза – запатентованная

технология плавного рассеивания воздушного потока за счет оригинальной перфорированной формы вертикальных жалюзи.

Протяженный воздушный поток по принципу эффекта Коанда

Широкие горизонтальные жалюзи создают воздушный поток, направленный вдоль потолка в режиме охлаждения или вдоль пола в режиме нагрева.

Хладагент R-32

Наиболее озонобезопасный и энергоэффективный хладагент с низким потенциалом глобального потепления.

Энергоэффективность A++

За счет применения современных инверторных компрессоров GMCC и SANYO достигается максимальная эффективность (SEER 6,5).

FULL DC Inverter

Передовые инверторные технологии, которые позволяют не только создать максимально тихий и комфортный кондиционер, но и сделать его наиболее энергоэффективным.

Широкий диапазон рабочих температур от от -20 до 53 °С.

Wi-Fi

Удаленное управление через «Облако Daichi» при подключении контроллера Daichi (опция)*.



Листовка



Инструкция
по монтажу
и эксплуатации

Функции. Режимы. Опции

- Быстроразборный корпус
- Локальный комфорт
- Бесшумный режим
- Подготовка к теплому старту
- 7-скоростной вентилятор
- Турбоохлаждение
- Быстрый старт
- Режим самоочистки теплообменника
- Самодиагностика и автоматическая защита
- Автоматический перезапуск
- Напоминание о необходимости очистки фильтра
- Комбинированный фильтр «Здоровье»

* Список доступных контроллеров смотрите на стр. 107.

FULL DC INVERTER / R-32

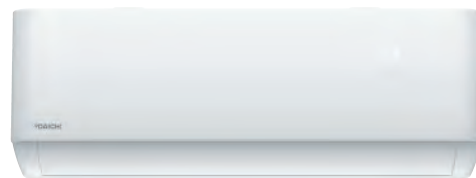

Внутренний блок
AIR25AVQS1R-1



Наружный блок
AIR25FVS1R-1



Пульт управления
DRC15



Монтажный комплект
(опция)**



Wi-Fi-контроллер
Daichi (опция)*

Технические характеристики

Внутренний блок		AIR25AVQS1R-1	AIR35AVQS1R-1	AIR50AVQS1R-1	AIR60AVQS1R-1
Наружный блок		AIR25FVS1R-1	AIR35FVS1R-1	AIR50FVS1R-1	AIR60FVS1R-1
Производительность	Охлаждение	кВт 2.60 (0.94~3.30)	3.40 (1.00~3.77)	5.10 (1.25-5.90)	6.84 (1.83~7.82)
	Нагрев	кВт 2.63 (0.94~3.36)	3.42 (1.00~3.81)	5.13 (1.25~6.08)	7.05 (1.85~7.96)
Электропитание	Однофазное	В, Гц, Ф 220~240, 50, 1	220~240, 50, 1	220~240, 50, 1	220~240, 50, 1
Потребляемая мощность	Охлаждение	кВт 0.83 (0.24~1.38)	1.05 (0.29~1.50)	1.57 (0.33~2.35)	2.10 (0.41~2.80)
	Нагрев	кВт 0.77 (0.24~1.55)	0.92 (0.29~1.73)	1.38 (0.34~2.55)	1.90 (0.42~3.00)
Сезонная энергоэффективность / Класс	Охлаждение (SEER)	6.1 / A++	6.1 / A++	6.1 / A++	6.5 / A++
	Нагрев (SCOP)	4.0 / A+	4.0 / A+	4.0 / A+	4.0 / A+
Энергоэффективность / Класс	Охлаждение (EER)	3.15 / B	3.24 / A	3.24 / A	3.24 / A
	Нагрев (COP)	3.42 / B	3.71 / A	3.71 / A	3.71 / A
Расход воздуха (макс.)	Внутренний блок	м³/ч 560	560	820	1100
Уровень шума (выс.~низ.)	Внутренний блок	дБ(А) 41~22	41~22	43~27	47~31
Габариты (Ш×В×Г)	Внутренний блок	мм 790×275×192	790×275×192	920×306×195	1100×333×222
	Наружный блок	мм 712×459×276	777×498×290	853×602×349	920×699×380
Вес	Внутренний блок	кг 8	8.5	11	14
	Наружный блок	кг 22	24	35	40
Хладагент	Тип/заправка	кг R-32 / 0.49	R-32 / 0.57	R-32 / 1	R-32 / 1.11
Трубопровод хладагента	Диаметр для жидкости	мм 6.35	6.35	6.35	6.35
	Диаметр для газа	мм 9.52	9.52	9.52	12.7
	Длина между блоками	м 25	25	25	25
	Перепад между блоками	м 10	10	10	10
Диапазон рабочих температур	Охлаждение	°С -15~53	-15~53	-15~53	-15~53
	Нагрев	°С -20~30	-20~30	-20~30	-20~30

* Список доступных контроллеров смотрите на стр. 107.

Возможность работы данного оборудования с Wi-Fi-контроллером уточняйте у поставщика.

** Список доступных монтажных комплектов смотрите на стр. 58..

Сплит-система
настенного типа

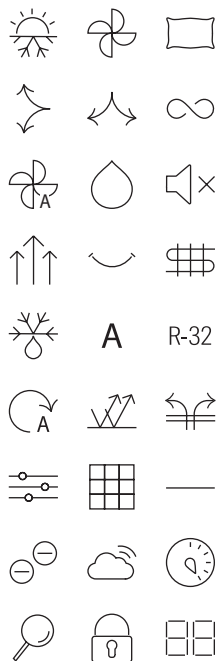

Дизайнерская модель со специальной обработкой лицевой панели черного цвета с эффектом стеклянного блеска. Пульт в цвет корпуса блока добавляет индивидуальности этой модели.

Энергоэффективность класса A++ За счет применения современных роторных компрессоров достигается максимальная эффективность.

Горизонтальное и вертикальное распределение воздушного потока. Управление горизонтальными и вертикальными заслонками кондиционера производится с пульта дистанционного управления.

Ионизатор воздуха наполняет помещение анионами, создавая комфортную атмосферу и улучшая самочувствие.

Комфортный сон

Позволяет создать приятные условия для сна, предотвращает переохлаждение или перегрев.

Фильтр предварительной очистки с ионами серебра

Нейтрализует действие аллергенов и микроорганизмов.

Автоматическая очистка теплообменника

Исключает образование плесени и неприятных запахов на поверхности теплообменника во внутреннем блоке.

Wi-Fi

Удаленное управление через «Облако Daichi» при подключении контроллера Daichi (опция)*.



Листовка



Инструкция
по монтажу
и эксплуатации

Функции. Режимы. Опции

- Отключение/включение дисплея внутреннего блока
- Быстрый выход на режим
- Антикоррозионное покрытие корпуса наружного блока
- Самодиагностика и автоматическая защита
- Автоматический перезапуск
- Подготовка к теплomu старту
- Противоплесневая обработка теплообменника
- Режим «Есо»

DC INVERTER / R-32



Внутренний блок
DA25DVQS1R-B1

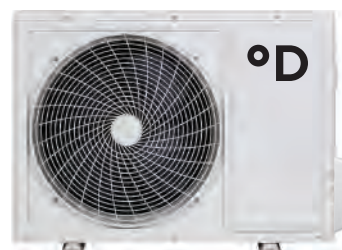

Наружный блок
DF25DVS1R-1



Пульт управления
DRC35



Монтажный комплект
(опция)**



Wi-Fi-контроллер
Daichi (опция)*

Технические характеристики

Внутренний блок			DA25DVQS1R-B1	DA35DVQS1R-B1	DA50DVQS1R-B1	DA70DVQS1R-B1
Наружный блок			DF25DVS1R-1	DF35DVS1R-1	DF50DVS1R-1	DF70DVS1R-1
Производительность	Охлаждение	кВт	2.60 (0.94~3.30)	3.40 (1.00~3.77)	5.10 (1.25~5.91)	6.81 (1.83~7.80)
	Нагрев	кВт	2.61 (0.94~3.36)	3.42 (1.00~3.81)	5.10 (1.25~6.07)	6.87 (1.85~7.90)
Электропитание	Однофазное	В, Гц, Ф	220~240, 50, 1	220~240, 50, 1	220~240, 50, 1	220~240, 50, 1
Потребляемая мощность	Охлаждение	кВт	0.83 (0.24~1.38)	1.13 (0.29~1.50)	1.58 (0.33~2.34)	2.25 (0.41~2.82)
	Нагрев	кВт	0.77 (0.24~1.55)	1.01 (0.29~1.72)	1.37 (0.34~2.52)	2.06 (0.42~3.00)
Сезонная энергоэффективность / Класс	Охлаждение (SEER)		6.1 / A++	6.1 / A++	6.1 / A++	6.1 / A++
	Нагрев (SCOP)		4.0 / A+	4.0 / A+	4.0 / A+	4.0 / A+
Энергоэффективность / Класс	Охлаждение (EER)		3.15 / B	3.01 / B	3.23 / A	3.23 / A
	Нагрев (COP)		3.40 / B	3.40 / B	3.71 / A	3.71 / A
Расход воздуха (макс.)	Внутренний блок	м³/ч	420	550	800	980
Уровень шума (выс./низ.)	Внутренний блок	дБ(А)	40~22	40~22	43~27	44~30
Габариты (Ш×В×Г)	Внутренний блок	мм	698×255×190	777×250×201	910×294×206	1010×315×220
	Наружный блок	мм	712×459×276	712×459×276	853×602×349	920×699×380
Вес	Внутренний блок	кг	6.5	7.5	10	13
	Наружный блок	кг	22	22	35	40
Хладагент	Тип/заправка	кг	R-32 / 0.45	R-32 / 0.49	R-32 / 1	R-32 / 1.14
Трубопровод хладагента	Диаметр для жидкости	мм	6.35	6.35	6.35	6.35
	Диаметр для газа	мм	9.52	9.52	12.7	12.7
	Длина между блоками	м	25	25	25	25
	Перепад между блоками	м	10	10	10	10
Диапазон рабочих температур	Охлаждение	°С	-15~53	-15~53	-15~53	-15~53
	Нагрев	°С	-20~30	-20~30	-20~30	-20~30

* Список доступных контроллеров смотрите на стр. 107.

** Список доступных монтажных комплектов смотрите на стр. 58..

Сплит-система
настенного типа

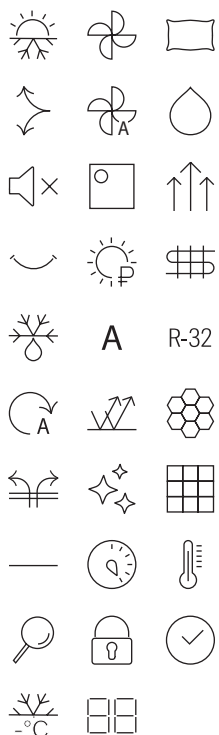

Энергоэффективность класса A

Достигается за счет применения современных роторных компрессоров производства завода Gree.

Режим локального комфорта «iFeel»

Желаемые параметры микроклимата устанавливаются в месте расположения пульта дистанционного управления.

Комфортный сон

Позволяет создать приятные условия для сна, предотвращает переохлаждение или перегрев.

Самодиагностика

Функция проверки технических параметров работы, препятствующая выходу оборудования из строя.

Форсированное оттаивание

При низких температурах наружного воздуха запускается ускоренное размораживание наружного блока.

Режим «Standby»

Потребление электроэнергии в режиме ожидания ~1 Вт.

Дежурный режим 8 °C

Во время вашего длительного отсутствия в помещении будет стабильно поддерживаться температура выше 8 °C для предотвращения замерзания помещения.

Подготовка к теплостарту

В режиме обогрева вентилятор внутреннего блока включается только после прогрева теплообменника внутреннего блока.

Wi-Fi

Удаленное управление через «Облако Daichi» при подключении контроллера Daichi (опция)*.



Листовка



Инструкция
по монтажу
и эксплуатации

Функции. Режимы. Опции

- Информационный LED-дисплей
- Турбоохлаждение
- Подготовка к теплостарту
- Запуск при низком напряжении
- Автоматическое управление скоростью вентилятора
- Самодиагностика
- Автоматический перезапуск
- Оптимальное и форсированное оттаивание
- Блокировка пульта ДУ
- Унификация трубопроводов хладагента позволяет оптимизировать затраты на монтаж

DC INVERTER / R-32



Внутренний блок
ICE25AVQS1R-1

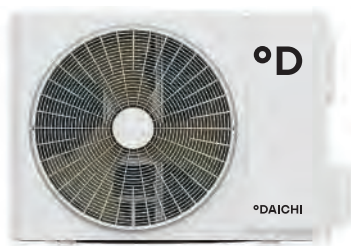

Наружный блок
ICE25FVS1R-1



Пульт управления
DRC01

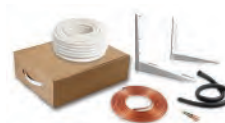

Монтажный комплект
(опция)**



Wi-Fi-контроллер
Daichi (опция)*

Технические характеристики

Внутренний блок			ICE20AVQS1R-1	ICE25AVQS1R-1	ICE35AVQS1R-1	ICE50AVQS1R-1	ICE70AVQS1R-1
Наружный блок			ICE20FVS1R-1	ICE25FVS1R-1	ICE35FVS1R-1	ICE50FVS1R-1	ICE70FVS1R-1
Производительность	Охлаждение	кВт	2.20 (0.30~2.85)	2.50 (0.50~3.25)	3.20 (0.90~3.60)	4.60 (1.00~5.30)	6.20 (1.80~6.90)
	Нагрев	кВт	2.40 (0.60~2.90)	2.80 (0.50~3.60)	3.40 (0.90~4.00)	5.20 (1.00~5.65)	6.50 (1.30~7.03)
Электропитание	Однофазное	В, Гц, Ф	220~240, 50, 1	220~240, 50, 1	220~240, 50, 1	220~240, 50, 1	220~240, 50, 1
	Потребляемая мощность	кВт	0.59 (0.08~1.10)	0.68 (0.15~1.30)	0.99 (0.22~1.40)	1.35 (0.42~1.80)	1.83 (0.45~2.20)
Сезонная энергоэффективность / Класс	Охлаждение (SEER)		6.6 / A++	6.6 / A++	6.1 / A+	6.4 / A++	6.8 / A++
	Нагрев (SCOP)		4.0 / A	4.10 / A+	4.0 / A	4.0 / A	4.0 / A
Энергоэффективность / Класс	Охлаждение (EER)		3.73 / A	3.68 / A	3.23 / A	3.39 / A	3.40 / A
	Нагрев (COP)		4.07 / A	3.84 / A	3.71 / A	3.88 / A	3.40 / B
Годовое энергопотребление	Среднее значение	кВт·ч	295	340	495	675	915
Расход воздуха (макс.~мин.)	Внутренний блок	м³/ч	500~250	500~250	590~280	850~320	900~350
Уровень шума (выс.~низ.)	Внутренний блок	дБ(А)	39~22	38~22	41~24	44~26	48~26
Габариты (Ш×В×Г)	Внутренний блок	мм	698×250×185	698×250×185	773×250×185	970×300×225	970×300×225
	Наружный блок	мм	710×450×293	732×550×330	732×555×330	732×555×330	873×555×376
Вес	Внутренний блок	кг	7.5	7.5	8.5	13.5	13
	Наружный блок	кг	21	24.5	25	26.5	36.5
Хладагент	Тип/заправка	кг	R-32/0.45	R-32/0.48	R-32/0.55	R-32/0.75	R-32/1.23
Трубопровод хладагента	Диаметр для жидкости	мм	6.35	6.35	6.35	6.35	6.35
	Диаметр для газа	мм	9.52	9.52	9.52	9.52	12.7
	Длина между блоками	м	15	15	15	25	25
	Перепад между блоками	м	10	10	10	10	10
Диапазон рабочих температур	Охлаждение	°С	-15~43	-15~43	-15~43	-15~43	-15~43
	Нагрев	°С	-15~24	-15~24	-15~24	-15~24	-15~24

* Список доступных контроллеров смотрите на стр. 107.

Возможность работы данного оборудования с Wi-Fi-контроллером уточняйте у поставщика.

** Список доступных монтажных комплектов смотрите на стр. 58..

Сплит-система
настенного типа

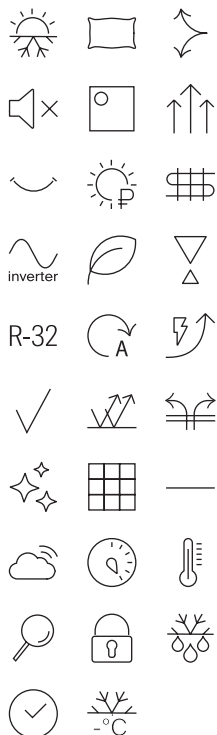

Хладагент R-32. Наиболее озонобезопасный и энергоэффективный хладагент с низким потенциалом глобального потепления.

Устойчивость к перепадам напряжения. Кондиционер надежно работает при колебаниях напряжения электропитания от 185 до 265 В.

Энергоэффективность класса A
Достигается максимальная эффективность за счет применения современных роторных компрессоров производства завода Gree.

Режим «Standby». Потребление электроэнергии в режиме ожидания ~1 Вт.

Режим локального комфорта «iFeel»
Желаемые параметры микроклимата устанавливаются в месте расположения пульта дистанционного управления.

Широкий диапазон рабочих температур от -15 до 43 °С.

Противоплесневая обработка
Благодаря определенному алгоритму работы теплообменника и вентилятора предотвращается образование плесени.

Подготовка к теплостарту
В режиме обогрева вентилятор внутреннего блока включается только после прогрева теплообменника внутреннего блока.

Режимы оптимального и форсированного оттаивания
теплообменника наружного блока.

Wi-Fi
Удаленное управление через «Облако Daichi» при подключении контроллера Daichi (опция)*.



Листовка



Инструкция
по монтажу
и эксплуатации

Функции. Режимы. Опции

- Информационный LED-дисплей
- Автоматический режим
- Турбоохлаждение
- Самодиагностика и автоматическая защита
- Оптимальное и форсированное оттаивание
- Автоматический перезапуск
- Дежурный режим 8 °С
- Отображение заданной и внутренней температуры на пульте
- Функция «Комфортный сон» позволяет создать приятные условия для отдыха, снижается потребление электроэнергии
- Функция отключения/включения дисплея внутреннего блока

DC INVERTER / R-32



Внутренний блок
O225AVQS1R-1

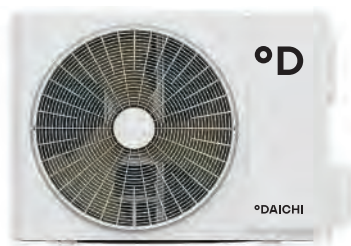

Наружный блок
O225FVS1R-1



Пульт управления
DRC01



Монтажный комплект
(опция)**



Wi-Fi-контроллер
Daichi (опция)*

Технические характеристики

Внутренний блок		O220AVQS1R-1	O225AVQS1R-1	O235AVQS1R-1	O250AVQS1R-1	O260AVQS1R-1	
Наружный блок		O220FVS1R-1	O225FVS1R-1	O235FVS1R-1	O250FVS1R-1	O260FVS1R-1	
Производительность	Охлаждение	кВт	2.20 (0.40~2.96)	2.50 (0.40~3.37)	3.20 (0.90~3.70)	4.60 (1.00~5.30)	6.20 (1.78~6.50)
	Нагрев	кВт	2.40 (0.50~3.40)	2.80 (0.52~3.78)	3.40 (0.90~4.00)	5.20 (1.00~5.65)	6.50 (1.30~7.00)
Электропитание	Однофазное	В, Гц, Ф	220~240, 50, 1	220~240, 50, 1	220~240, 50, 1	220~240, 50, 1	220~240, 50, 1
Потребляемая мощность	Охлаждение	кВт	0.68 (0.20~0.98)	0.78 (0.20~1.15)	1.08 (0.22~1.40)	1.35 (0.42~1.80)	1.92 (0.45~2.30)
	Нагрев	кВт	0.65 (0.20~1.23)	0.78 (0.20~1.32)	0.91 (0.22~1.55)	1.34 (0.42~1.90)	1.69 (0.45~2.20)
Энергоэффективность / Класс	Охлаждение (EER)		3.45 / A	3.40 / A	3.23 / A	3.39 / A	3.21 / A
	Нагрев (COP)		3.85 / A	3.65 / A	3.81 / A	3.88 / A	3.65 / A
Годовое энергопотребление	Среднее значение	кВт·ч	340	390	540	675	960
Расход воздуха (макс.~мин.)	Внутренний блок	м³/ч	520~290	520~290	590~280	850~500	850~550
Уровень шума (выс.~низ.)	Внутренний блок	дБ(А)	40~27	40~24	41~24	44~31	49~34
Габариты (Ш×В×Г)	Внутренний блок	мм	744×256×185	744×256×185	819×256×185	1013×307×221	1013×307×221
	Наружный блок	мм	710×450×293	710×450×293	732×555×330	732×555×330	873×555×376
Вес	Внутренний блок	кг	8	8	8.5	13.5	13.5
	Наружный блок	кг	21	24.5	25	26.5	36.5
Хладагент	Тип/заправка	кг	R-32 / 0.45	R-32 / 0.50	R-32 / 0.39	R-32 / 0.75	R-32 / 1.00
Трубопровод хладагента	Диаметр для жидкости	мм	6.35	6.35	6.35	6.35	6.35
	Диаметр для газа	мм	9.52	9.52	9.52	9.52	12.7
	Длина между блоками	м	15	15	15	25	25
	Перепад между блоками	м	10	10	10	10	10
Диапазон рабочих температур	Охлаждение	°С	-15~43	-15~43	-15~43	-15~43	-15~43
	Нагрев	°С	-15~24	-15~24	-15~24	-15~24	-15~24

* Список доступных контроллеров смотрите на стр. 107.

Возможность работы данного оборудования с Wi-Fi-контроллером уточняйте у поставщика.

** Список доступных монтажных комплектов смотрите на стр. 58..

Сплит-система
настенного типа

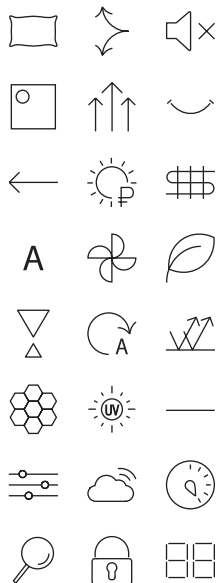

Ультрафиолетовая лампа

Встроенная УФ-лампа предотвращает развитие бактерий на узлах внутреннего блока и обеззараживает воздух.

Фотокаталитический фильтр

Задерживает и уничтожает бактерии, вирусы, удаляет запахи.

Фильтр с ионами серебра

Нейтрализует действие аллергенов и микроорганизмов.

Быстросъемный фильтр предварительной очистки

Протяженный воздушный поток по принципу эффекта Коанда

Широкие горизонтальные жалюзи создают воздушный поток, направленный вдоль потолка в режиме охлаждения или вдоль пола в режиме нагрева.

Высокая производительность системы

Современный роторный компрессор обеспечивает установленную мощность.

Управление дисплеем

Возможность отключения дисплея внутреннего блока с пульта управления.

Wi-Fi

Удаленное управление через «Облако Daichi» при подключении контроллера Daichi (опция)*.



Листовка



Инструкция по монтажу и эксплуатации

Функции. Режимы. Опции

- Локальный комфорт
- Бесшумный режим
- Подготовка к теплomu старту
- 7-скоростной вентилятор
- Турбоохлаждение
- Самодиагностика и автоматическая защита
- Таймер
- Режим «Есо»

ON/OFF / R-410A

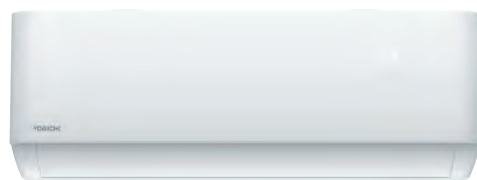

Внутренний блок
AIR25AVQ1



Наружный блок
AIR25FV1



Пульт управления
DRC15



Монтажный комплект
(опция)*



Wi-Fi-контроллер
Daichi (опция)**

Технические характеристики

On/off

Inverter

Внутренний блок		AIR20AVQ1	AIR25AVQ1	AIR35AVQ1	AIR50AVQ1	AIR70AVQ1
Наружный блок		AIR20FV1	AIR25FV1	AIR35FV1	AIR50FV1	AIR70FV1
Производительность	Охлаждение	кВт 2.20	2.64	3.52	5.28	7.03
	Нагрев	кВт 2.20	2.78	3.66	5.42	7.18
Электропитание	Однофазное	В, Гц, Ф 220~240, 50, 1	220~240, 50, 1	220~240, 50, 1	220~240, 50, 1	220~240, 50, 1
Потребляемая мощность	Охлаждение	кВт 0.69	0.82	1.09	1.64	2.19
	Нагрев	кВт 0.61	0.77	1.01	1.50	1.98
Энергоэффективность / Класс	Охлаждение (EER)	3.21 / A	3.21 / A	3.21 / A	3.21 / A	3.21 / A
	Нагрев (COP)	3.61 / A	3.61 / A	3.61 / A	3.61 / A	3.61 / A
Расход воздуха (макс.)	Внутренний блок	м³/ч 500	500	560	850	1250
Уровень шума (макс./выс./сред./низ./тих.)	Внутренний блок	дБ(А) 38/35/32/28/25	38/35/32/28/25	38/36/34/31/28	44/41/38/34/30	47/45/42/38/35
Габариты (Ш×В×Г)	Внутренний блок	мм 790×275×192	790×275×192	790×275×192	920×306×195	1100×333×222
	Наружный блок	мм 712×459×276	712×459×276	777×498×290	853×602×349	920×699×380
Вес	Внутренний блок	кг 8	8	8.5	11	14
	Наружный блок	кг 20	22	24	30	31
Хладагент	Тип/заправка	кг R-410A / 0.42	R-410A / 0.39	R-410A / 0.62	R-410A / 1.13	R-410A / 1.35
Трубопровод хладагента	Диаметр для жидкости	мм 6.35	6.35	6.35	6.35	6.35
	Диаметр для газа	мм 9.52	9.52	9.52	12.7	15.9
	Длина между блоками	м 15	15	15	15	15
	Перепад между блоками	м 5	5	5	5	5
Диапазон рабочих температур	Охлаждение	°C 15~43	15~43	15~43	15~43	15~43
	Нагрев	°C -7~24	-7~24	-7~24	-7~24	-7~24

* Список доступных контроллеров смотрите на стр. 107.

** Список доступных монтажных комплектов смотрите на стр. 58..

Сплит-система
настенного типа

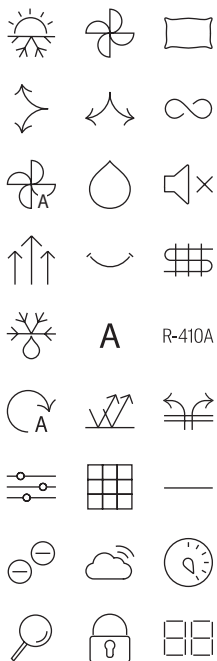

Дизайнерская модель со специальной обработкой лицевой панели черного цвета с эффектом стеклянного блеска. Эксклюзивный пульт в цвет корпуса блока с покрытием Soft touch добавляет индивидуальности этой модели.

Энергоэффективность класса A

За счет применения современных роторных компрессоров достигается высокая эффективность.

3D-распределение воздушного

потока. Все пространство помещения охлаждается или нагревается равномерно за счет качания горизонтальных и вертикальных заслонок.

Ионизатор воздуха

наполняет помещение анионами, создавая комфортную атмосферу и улучшая самочувствие.

Комфортный сон

Позволяет создать приятные условия для сна, предотвращает переохлаждение или перегрев.

Фильтр предварительной очистки с ионами серебра

Нейтрализует действие аллергенов и микроорганизмов.

Горизонтальное и вертикальное распределение воздушного

потока. Управление горизонтальными и вертикальными заслонками кондиционера производится с пульта дистанционного управления.

Wi-Fi

Удаленное управление через «Облако Daichi» при подключении контроллера Daichi (опция)*.



Листовка



Инструкция
по монтажу
и эксплуатации

Функции. Режимы. Опции

- Отключение/включение дисплея внутреннего блока
- Быстрый выход на режим
- Антикоррозионное покрытие корпуса наружного блока
- Самодиагностика и автоматическая защита
- Автоматический перезапуск
- Подготовка к теплому старту
- Противоплесневая обработка теплообменника
- Режим «Есо»

ON/OFF / R-410A



Внутренний блок
DA25DVQ1-B2

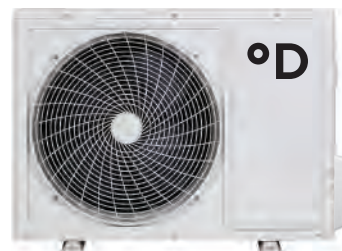

Наружный блок
DF25DV1-2



Пульт управления
DRC35

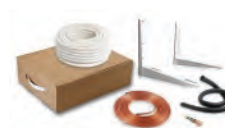

Монтажный комплект
(опция)**

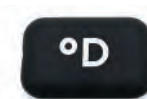

Wi-Fi-контроллер
Daichi (опция)*

Технические характеристики

Внутренний блок		DA20DVQ1-B2	DA25DVQ1-B2	DA35DVQ1-B2	DA50DVQ1-B2	DA70DVQ1-B2	
Наружный блок		DF20DV1-2	DF25DV1-2	DF35DV1-2	DF50DV1-2	DF70DV1-2	
Производительность	Охлаждение	кВт	2.20	2.64	3.52	5.28	7.03
	Нагрев	кВт	2.20	2.78	3.66	5.42	7.18
Электропитание	Однофазное	В, Гц, Ф	220~240, 50, 1	220~240, 50, 1	220~240, 50, 1	220~240, 50, 1	220~240, 50, 1
Потребляемая мощность	Охлаждение	кВт	0.69	0.82	1.10	1.64	2.19
	Нагрев	кВт	0.60	0.77	1.01	1.50	1.98
Энергоэффективность / Класс	Охлаждение (EER)		3.21 / A	3.21 / A	3.21 / A	3.21 / A	3.21 / A
	Нагрев (COP)		3.61 / A	3.61 / A	3.61 / A	3.61 / A	3.61 / A
Расход воздуха (макс.)	Внутренний блок	м³/ч	520	520	520	800	1000
Интенсивность осушки воздуха	Среднее значение	л/ч	0.8	1.0	1.2	1.8	2.2
Уровень шума (макс./выс./сред./низ./тих.)	Внутренний блок	дБ(А)	39/35/32/28/26	39/35/32/28/26	39/36/34/31/30	44/41/38/34/31	47/45/42/38/35
Габариты (Ш×В×Г)	Внутренний блок	мм	777×250×201	777×250×201	777×250×201	910×294×206	1010×315×220
	Наружный блок	мм	712×276×459	712×276×459	777×290×498	853×349×602	920×380×699
Вес	Внутренний блок	кг	7.5	7.5	8	10.5	13
	Наружный блок	кг	20	22	24	30	36
Хладагент	Тип/заправка	кг	R-410A / 0.42	R-410A / 0.39	R-410A / 0.62	R-410A / 1.05	R-410A / 1.40
Трубопровод хладагента	Диаметр для жидкости	мм	6.35	6.35	6.35	6.35	6.35
	Диаметр для газа	мм	9.52	9.52	9.52	12.7	15.9
	Длина между блоками	м	15	15	15	15	15
	Перепад между блоками	м	5	5	5	5	5
Диапазон рабочих температур	Охлаждение	°С	15~43	15~43	15~43	15~43	15~43
	Нагрев	°С	-7~24	-7~24	-7~24	-7~24	-7~24

* Список доступных контроллеров смотрите на стр. 107.

** Список доступных монтажных комплектов смотрите на стр. 58..

Сплит-система
настенного типа

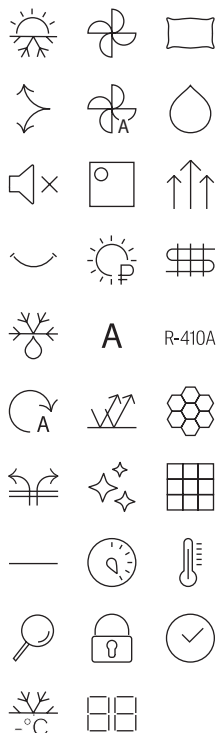

Энергоэффективность класса A

Достигается за счет применения современных роторных компрессоров производства завода Gree.

Фотокаталитический фильтр

Задерживает и уничтожает бактерии, вирусы, удаляет запахи.

Режим локального комфорта «iFeel»

Желаемые параметры микроклимата устанавливаются в месте расположения пульта дистанционного управления.

Комфортный сон

Позволяет создать приятные условия для сна, предотвращает переохлаждение или перегрев.

Самодиагностика

Функция проверки технических параметров работы, препятствующая выходу оборудования из строя.

Форсированное оттаивание

При низких температурах наружного воздуха запускается ускоренное размораживание наружного блока.

Режим «Standby»

Потребление электроэнергии в режиме ожидания ~1 Вт.

Дежурный режим 8 °C

Во время вашего длительного отсутствия в помещении будет стабильно поддерживаться температура выше 8 °C для предотвращения замерзания помещения.

Подготовка к теплomu старту

В режиме обогрева вентилятор внутреннего блока включается только после прогрева теплообменника внутреннего блока.



Листовка



Инструкция
по монтажу
и эксплуатации

Функции. Режимы. Опции

- Информационный LED-дисплей
- Турбоохлаждение
- Подготовка к теплomu старту
- Автоматическое управление скоростью вентилятора
- Самодиагностика
- Автоматический перезапуск
- Оптимальное и форсированное оттаивание
- Блокировка пульта ДУ

ON/OFF / R-410A



Внутренний блок
ICE25AVQ1-1

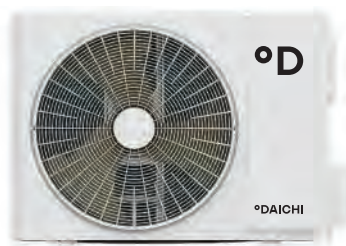

Наружный блок
ICE25FV1-1



Пульт управления
DRC01



Монтажный комплект
(опция)*

Технические характеристики

Внутренний блок			ICE20AVQ1-1	ICE25AVQ1-1	ICE35AVQ1-1	ICE50AVQ1-1	ICE60AVQ1-1	ICE80AVQ1-1
Наружный блок			ICE20FV1-1	ICE25FV1-1	ICE35FV1-1	ICE50FV1-1	ICE60FV1-1	ICE80FV1-1
Производительность	Охлаждение	кВт	2.25	2.55	3.25	4.80	6.15	8.50
	Нагрев	кВт	2.35	2.65	3.40	5.16	6.70	8.90
Электропитание	Однофазное	В, Гц, Ф	220~240, 50, 1	220~240, 50, 1	220~240, 50, 1	220~240, 50, 1	220~240, 50, 1	220~240, 50, 1
Потребляемая мощность	Охлаждение	кВт	0.70	0.79	1.01	1.48	1.92	2.62
	Нагрев	кВт	0.64	0.73	0.94	1.43	1.86	2.47
Энергоэффективность / Класс	Охлаждение (EER)		3.21 / A	3.21 / A	3.22 / A	3.25 / A	3.21 / A	3.25 / A
	Нагрев (COP)		3.61 / A	3.61 / A	3.61 / A	3.61 / A	3.61 / A	3.61 / A
Расход воздуха (макс./мин.)	Внутренний блок	м³/ч	470/250	520/250	590/300	650/340	900/500	1250/820
Интенсивность осушки воздуха	Среднее значение	л/ч	0.6	0.8	1.6	1.8	1.8	3
Уровень шума (выс.~низ.)	Внутренний блок	дБ(А)	40~26	40~26	40~28	41~32	48~35	48~37
Габариты (Ш×В×Г)	Внутренний блок	мм	698×250×185	698×250×185	773×250×185	849×289×215	970×300×225	1080×325×245
	Наружный блок	мм	710×450×293	710×450×293	732×555×330	802×555×350	873×555×376	958×660×402
Вес	Внутренний блок	кг	7.5	7.7	8.5	10.8	13.6	16.9
	Наружный блок	кг	22.3	24.7	28	38.5	43	56.9
Хладагент	Тип/заправка	кг	R-410A / 0.55	R-410A / 0.56	R-410A / 0.73	R-410A / 1	R-410A / 1.28	R-410A / 1.90
Трубопровод хладагента	Диаметр для жидкости	мм	6.35	6.35	6.35	6.35	6.35	6.35
	Диаметр для газа	мм	9.52	9.52	12.7	12.7	12.7	15.9
	Длина между блоками	м	15	15	20	25	25	30
	Перепад между блоками	м	10	10	10	10	10	10
Диапазон рабочих температур	Охлаждение	°С	18~43	18~43	18~43	18~43	18~43	18~43
	Нагрев	°С	-15~24	-15~24	-15~24	-15~24	-15~24	-15~24

* Список доступных монтажных комплектов смотрите на стр. 58..

Сплит-система
настенного типа

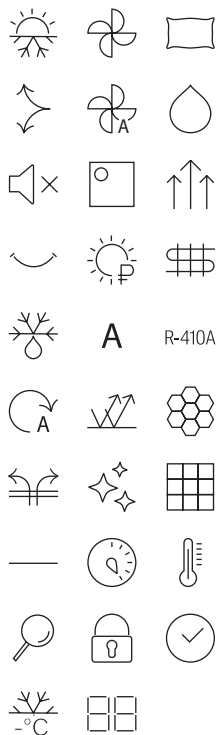

Высокая производительность

Холодопроизводительность до 9,5 кВт позволяет кондиционеру ICE+ обслуживать помещения большой площади.

Энергоэффективность класса A

Достигается за счет применения современных роторных компрессоров производства завода Gree.

Фотокаталитический фильтр

Задерживает и уничтожает бактерии, вирусы, удаляет запахи.

Режим локального комфорта «iFeel»

Желаемые параметры микроклимата устанавливаются в месте расположения пульта дистанционного управления.

Самодиагностика

Функция проверки технических параметров работы, препятствующая выходу оборудования из строя.

Форсированное оттаивание

При низких температурах наружного воздуха запускается ускоренное размораживание наружного блока.

Дежурный режим 8 °C

Во время вашего длительного отсутствия в помещении будет стабильно поддерживаться температура выше 8 °C для предотвращения замерзания помещения.

Режим «Standby»

Потребление электроэнергии в режиме ожидания ~1 Вт.

Подготовка к теплому старту

В режиме обогрева вентилятор внутреннего блока включается только после прогрева теплообменника внутреннего блока.



Листовка



Инструкция
по монтажу
и эксплуатации

Функции. Режимы. Опции

- Информационный LED-дисплей
- Турбоохлаждение
- Подготовка к теплому старту
- Запуск при низком напряжении
- Автоматическое управление скоростью вентилятора
- Самодиагностика
- Автоматический перезапуск
- Интеллектуальное и форсированное оттаивание
- Блокировка пульта ДУ

ON/OFF / R-410A



Внутренний блок
ICE95AVQ1



Наружный блок
ICE95FV1



Пульт управления
DRC01

Технические характеристики

Внутренний блок		ICE95AVQ1	
Наружный блок		ICE95FV1	
Производительность	Охлаждение	кВт	9.5
	Нагрев	кВт	9.8
Электропитание	Однофазное	В, Гц, Ф	220~240, 50, 1
Потребляемая мощность	Охлаждение	кВт	2.96
	Нагрев	кВт	3.05
Энергоэффективность / Класс	Охлаждение (EER)		3.21 / A
	Нагрев (COP)		3.21 / C
Расход воздуха (макс./мин.)	Внутренний блок	м³/ч	1250 / 950
Интенсивность осушки воздуха	Среднее значение	л/ч	3.5
Уровень шума (выс./низ.)	Внутренний блок	дБ(А)	48 / 41
Габариты (Ш×В×Г)	Внутренний блок	мм	1080×325×245
	Наружный блок	мм	1003×790×427
Вес	Внутренний блок	кг	16.5
	Наружный блок	кг	67
Хладагент	Тип/заправка	кг	R-410A / 2.05
Трубопровод хладагента	Диаметр для жидкости	мм	6.35
	Диаметр для газа	мм	15.9
	Длина между блоками	м	30
	Перепад между блоками	м	10
Диапазон рабочих температур	Охлаждение	°С	18~43
	Нагрев	°С	-7~24

Сплит-система
настенного типа

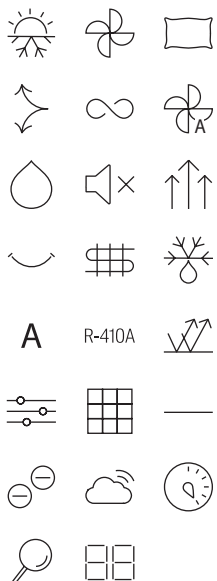

Белая матовая лицевая панель

Энергоэффективность класса A

За счет применения современных роторных компрессоров достигается максимальная эффективность.

Комфортный сон

Позволяет создать приятные условия для сна, предотвращает переохлаждение или перегрев.

Управление горизонтальными жалюзи

с пульта дистанционного управления.

Функция отключения/включения дисплея внутреннего блока.

Фильтр предварительной очистки с ионами серебра

нейтрализует действие аллергенов и микроорганизмов.

Ионизатор воздуха

наполняет помещение анионами, создавая комфортную атмосферу и улучшая самочувствие.

Подготовка к теплomu старту

В режиме обогрева вентилятор внутреннего блока включается только после прогрева теплообменника внутреннего блока.

Wi-Fi, удаленное управление

через «Облако Daichi» при подключении контроллера Daichi (опция)*.



Листовка



Инструкция
по монтажу
и эксплуатации

Функции. Режимы. Опции

- Информационный LED-дисплей
- Быстрый выход на режим
- Специальное покрытие теплообменника внутреннего блока «Blue Fin»
- Кнопка ручного управления при отсутствии дистанционного пульта
- Самодиагностика и автоматическая защита
- Автоматический перезапуск
- Подготовка к теплomu старту

ON/OFF / R-410A



Внутренний блок
DA20EVQ1-1

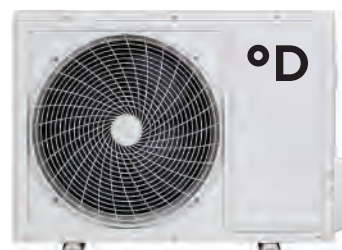

Наружный блок
DF25EV1-1



Пульт управления
DRC25



Wi-Fi-контроллер
Daichi (опция)*

Технические характеристики

Внутренний блок		DA20EVQ1-1	DA25EVQ1-1	DA35EVQ1-1	DA50EVQ1-1	DA70EVQ1-1
Наружный блок		DF20EV1-1	DF25EV1-1	DF35EV1-1	DF50EV1-1	DF70EV1-1
Производительность	Охлаждение	кВт 2.05	2.64	3.23	5.28	7.03
	Нагрев	кВт 2.20	2.80	3.37	5.42	7.20
Электропитание	Однофазное	В, Гц, Ф 230, 50, 1	230, 50, 1	230, 50, 1	230, 50, 1	230, 50, 1
Потребляемая мощность	Охлаждение	кВт 0.64	0.82	1.01	1.64	2.18
	Нагрев	кВт 0.61	0.77	0.93	1.50	1.98
Энергоэффективность / Класс	Охлаждение (EER)	3.21 / A	3.22 / A	3.21 / A	3.22 / A	3.22 / A
	Нагрев (COP)	3.61 / A	3.61 / A	3.61 / A	3.61 / A	3.63 / A
Расход воздуха (макс.)	Внутренний блок	м³/ч 430	430	550	800	850
Уровень шума (макс./выс./сред./низ./тих.)	Внутренний блок	дБ(А) 39/35/32/29/26	39/35/32/29/26	42/40/37/34/31	43/40/38/35/33	47/41/38/37/35
Габариты (Ш×В×Г)	Внутренний блок	мм 698×255×190	698×255×190	777×250×201	910×294×206	910×294×206
	Наружный блок	мм 712×459×276	712×459×276	777×498×290	795×549×305	886×605×357
Вес	Внутренний блок	кг 6.5	6.5	7.5	10.5	10.5
	Наружный блок	кг 20	20	25	31	43
Хладагент	Тип/заправка	кг R-410A / 0.41	R-410A / 0.43	R410A / 0.58	R410A / 0.90	R410A / 1.30
Трубопровод хладагента	Диаметр для жидкости	мм 6.35	6.35	6.35	6.35	6.35
	Диаметр для газа	мм 9.52	9.52	9.52	12.7	15.9
	Длина между блоками	м 15	15	15	15	15
	Перепад между блоками	м 5	5	5	5	5
Диапазон рабочих температур	Охлаждение	°С 15~43	15~43	15~43	15~43	15~43
	Нагрев	°С -7~24	-7~24	-7~24	-7~24	-7~24

* Список доступных контроллеров смотрите на стр. 107.

** Список доступных монтажных комплектов смотрите на стр. 58..

СВОДНАЯ ТАБЛИЦА РЕЖИМОВ И ФУНКЦИЙ

РАЗДЕЛ	ОСОБЕННОСТЬ	ALPHA	ALPHA 2	ALPHA 3	EVOLUTION	SIBERIA	AIR Inverter	CARBON Inverter	ICE Inverter	O ₂ Inverter	AIR	CARBON	ICE	ICE+	EVEREST	
КОМФОРТ	Автоматический режим	+	+	+	+	+	+	+	+	+	+	+	+	+	+	+
	Скорости вентилятора	+	+	+	+	+	+	+	+	+	+	+	+	+	+	+
	Функция «Комфортный сон»	+	+	+	+	+	+	+	+	+	+	+	+	+	+	+
	Вертикальное распределение	+	+	+	+	+	+	+	+	+	+	+	+	+	+	+
	Горизонтальное распределение			+	+		+	+					+			
	3D-распределение воздушного потока			+	+		+	+					+			+
	Авто	+	+	+	+	+	+	+	+	+	+	+	+	+	+	+
	Режим осушения воздуха	+	+	+	+	+	+	+	+	+	+	+	+	+	+	+
	Бесшумный режим работы	+	+	+	+	+	+	+	+	+	+	+	+	+	+	+
	Локальный комфорт				+	+	+		+	+	+		+	+		
	Турбо	+	+	+	+	+	+	+	+	+	+	+	+	+	+	+
	Комфортное воздухораспределение	+	+	+	+	+	+	+	+	+	+	+	+	+	+	+
	Эффект бриза							+								
	Протяженный воздушный поток Коанда							+				+				
	Режим «Дежурный»				+	+	+		+	+				+	+	
	Подготовка к теплому старту	+	+	+	+	+	+		+	+			+	+	+	+
	Оптимальное оттаивание	+	+	+	+	+	+	+	+	+	+	+	+	+	+	+
ЭНЕРГОСБЕРЕЖЕНИЕ	A+++ Высокий показатель SEER				+	+	+									
	A Энергоэффективность класса A	+	+	+			+	+	+	+	+	+	+	+	+	
	DC-инвертор			+		+		+	+	+						
	Full DC Inverter				+	+	+									
	Плавный пуск компрессора			+	+	+	+		+	+						
	Режим энергосбережения	+	+	+	+	+	+		+	+						
	Режим «Standby»				+	+	+		+	+			+	+		
	R-410A R-410A	+	+									+	+	+	+	
	R-32 R-32			+	+	+	+	+	+	+						

РАЗДЕЛ	ОСОБЕННОСТЬ														
		ALPHA	ALPHA 2	ALPHA 3	EVOLUTION	SIBERIA	AIR Inverter	CARBON Inverter	ICE Inverter	O ₂ Inverter	AIR	CARBON	ICE	ICE+	EVEREST
НАДЕЖНОСТЬ	Автоматический перезапуск	+	+	+	+	+	+	+	+	+	+	+	+	+	+
	Устойчивость к перепадам напряжения				+	+	+		+	+					
	Отсутствие электромагнитных помех	+	+	+	+	+	+	+	+	+	+	+	+	+	+
	Форсированное оттаивание				+	+			+	+					
	Надежная работа				+	+	+		+	+					
	Охлаждение и обогрев при низких температурах				+	+	+		+	+					
	Низкотемпературный комплект -40 °C (опция)								+		+				
	Самодиагностика	+	+	+	+	+	+	+	+	+	+	+	+	+	+
ЗДОРОВЬЕ	Коррозионная стойкость	+	+	+	+	+	+	+	+	+	+	+	+	+	+
	Фильтр предварительной очистки	+	+	+	+	+	+	+	+	+	+	+	+	+	+
	Фотокаталитический фильтр										+		+	+	
	Фильтр с ионами серебра			+				+			+	+			+
	Комбинированный фильтр «Здоровье»			+			+								
	Противогрибковая обработка				+	+	+		+	+			+	+	
	Автоматическая очистка теплообменника				+	+	+	+	+	+	+	+	+	+	+
	Ультрафиолетовая лампа							+			+				
	Напоминание очистки фильтра							+							
	Генератор холодной плазмы				+										
	Ионизатор воздуха								+			+			+
	Биполярный ионизатор воздуха								+						
УПРАВЛЕНИЕ	Wi-Fi, онлайн-управление*	+	+	+	+	+	+	+	+	+	+	+		+	
	Работа по таймеру 24/7	+	+	+	+	+	+	+	+	+	+	+	+	+	
	Контроль температуры				+	+			+	+			+	+	
	Блокировка	+	+	+	+	+	+	+	+	+		+	+	+	
	Часы				+	+			+	+			+	+	
	Использование в мультисистемах								+						
	Информационный LED-дисплей			+	+	+	+	+	+	+	+	+	+	+	+
	ИК-пульт в комплекте	°D-H			DRC20	DRC01	DRC15	DRC35	DRC01	DRC01	DRC15	DRC35	DRC01	DRC01	DRC25

МОНТАЖНЫЕ ДАННЫЕ И СХЕМЫ ЭЛЕКТРИЧЕСКОГО ПОДКЛЮЧЕНИЯ

ALPHA 3

Монтажные данные

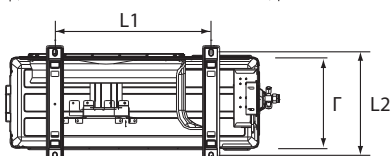
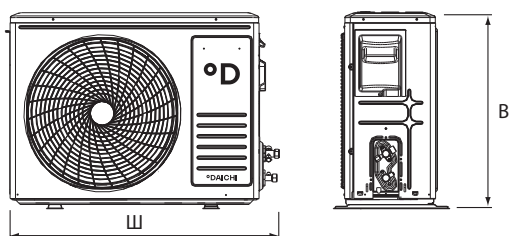
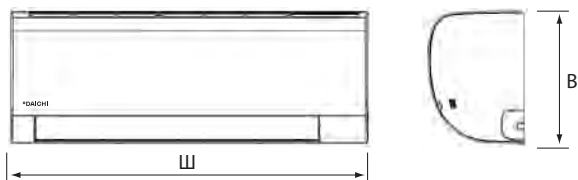

	ГАБАРИТЫ (Ш × В × Г)		
	Ш	В	Г
A20AVQR3	700	265	190
A25AVQR3	700	265	190
A35AVQR3	805	290	200
A50AVQR3	975	320	220

	ГАБАРИТЫ (Ш × В × Г)		
	Ш	В	Г
A25AVQSR3	700	265	190
A35AVQSR3	700	265	190

	ГАБАРИТЫ (Ш × В × Г)				
	Ш	В	Г	L1	L2
A20FVSR3	696	432	256	415	320
A25FVR3	696	432	256	415	320
A35FVR3	696	432	256	415	320
A50FVR3	800	553	275	510	347

	ГАБАРИТЫ (Ш × В × Г)				
	Ш	В	Г	L1	L2
A25FVSR3	696	432	256	415	320
A35FVSR3	696	432	256	415	320

Блок-схема подключения кондиционера к однофазной сети

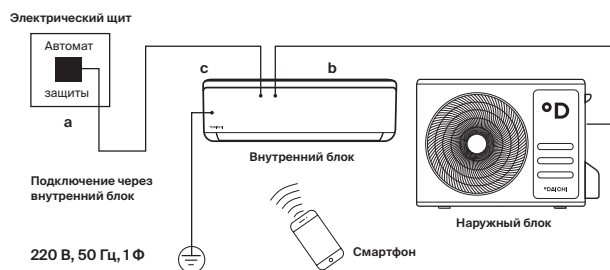

	Макс. рабочий ток, А	Номинал автомата защиты, А	Межблочный кабель, мм ²	Силовой кабель, мм ²
	a	b	b	c
A20AVQR3/ A20FVR3	3.8	10	5×1.5	3×1.5
A25AVQR3/ A25FVR3	4.6	10	5×1.5	3×1.5
A35AVQR3/ A35FVR3	6.4	16	5×1.5	3×1.5
A50AVQR3/ A50FVR3	9.5	20	5×2.5	3×2.5

	Макс. рабочий ток, А	Номинал автомата защиты, А	Межблочный кабель, мм ²	Силовой кабель, мм ²
	a	b	b	c
A25AVQSR3/ A25FVSR3	5.3	10	4×1.5	3×1.5
A35AVQSR3/ A35FVSR3	6.6	16	4×1.5	3×1.5

Производитель оставляет за собой право внесения изменений в технические характеристики оборудования без предварительного уведомления.

В таблицах указаны минимальные допустимые параметры при использовании медного кабеля питания. При монтаже руководствуйтесь реальными условиями эксплуатации, длинами трасс и другими показателями.

ALPHA / ALPHA 2

Монтажные данные

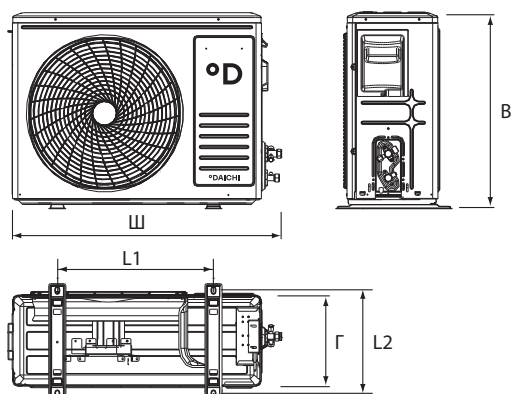
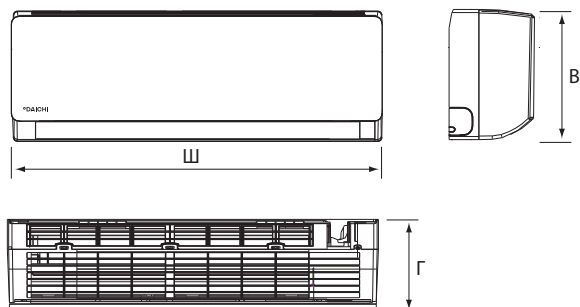

	ГАБАРИТЫ (Ш × В × Г)		
	Ш	В	Г
A20AVQ1(2)	708	263	190
A25AVQ1(2)	708	263	190
A35AVQ1(2)	865	290	200
A50AVQ1(2)	1008	318	225

	ГАБАРИТЫ (Ш × В × Г)				
	Ш	В	Г	L1	L2
A20FV1(2)	696	432	256	415	320
A25FV1(2)	696	432	256	415	320
A35FV1(2)	696	432	256	415	320
A50FV1(2)	780	560	245	500	300

Блок-схема подключения кондиционера к однофазной сети

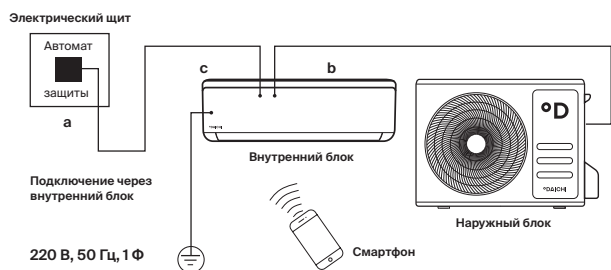

	Макс. рабочий ток, А	Номинал автомата защиты, А	Межблочный кабель, мм ²	Силовой кабель, мм ²
		a	b	c
A20AVQ1(2)/ A20FV1(2)	7	10	5×1.5	3×1.5
A25AVQ1(2)/ A25FV1(2)	10	15	5×1.5	3×1.5
A35AVQ1(2)/ A35FV1(2)	11	16	5×1.5	3×1.5
A50AVQ1(2)/ A50FV1(2)	15	20	5×2.5	3×2.5

Производитель оставляет за собой право внесения изменений в технические характеристики оборудования без предварительного уведомления.

В таблицах указаны минимальные допустимые параметры при использовании медного кабеля питания. При монтаже руководствуйтесь реальными условиями эксплуатации, длинами трасс и другими показателями.

EVOLUTION

Монтажные данные

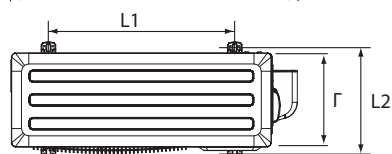
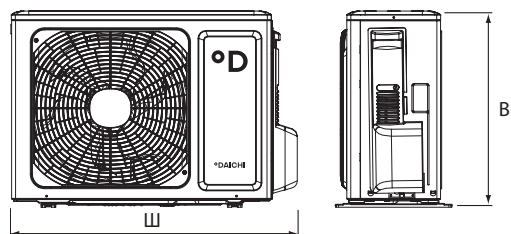
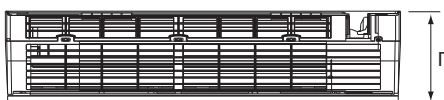
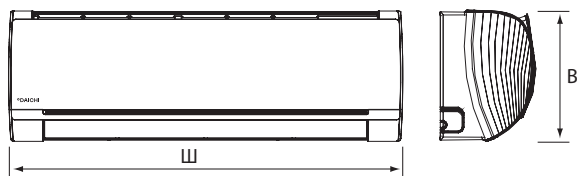

	ГАБАРИТЫ (Ш × В × Г)		
	Ш	В	Г
EVO25AVQS1R	889	294	212
EVO35AVQS1R	889	294	212
EVO50AVQS1R	1122	329	247
EVO70AVQS1R	1122	329	247

	ГАБАРИТЫ (Ш × В × Г)				
	Ш	В	Г	L1	L2
EVO25FVS1R	899	596	378	550	354
EVO35FVS1R	899	596	378	550	354
EVO50FVS1R	980	790	427	610	395
EVO70FVS1R	980	790	427	610	395

Блок-схема подключения кондиционера к однофазной сети

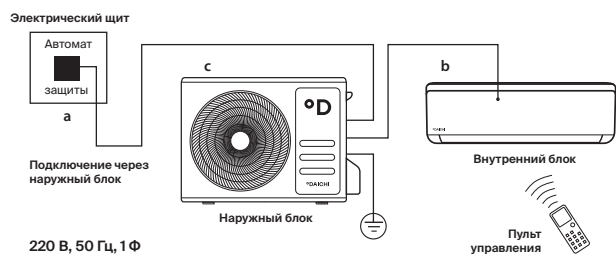

	Макс. рабочий ток, А	Номинал автомата защиты, А	Межблочный кабель, мм ²	Силовой кабель, мм ²
		a	b	c
EVO25AVQS1R/ EVO25FVS1R	10.6	16	4×1.5	3×1.5
EVO35AVQS1R/ EVO35FVS1R	11.5	16	4×1.5	3×1.5
EVO50AVQS1R/ EVO50FVS1R	15.2	20	4×1.5	3×2.5
EVO70AVQS1R/ EVO70FVS1R	16.4	25	4×1.5	3×2.5

SIBERIA

Монтажные данные

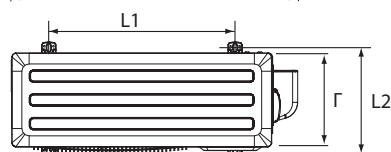
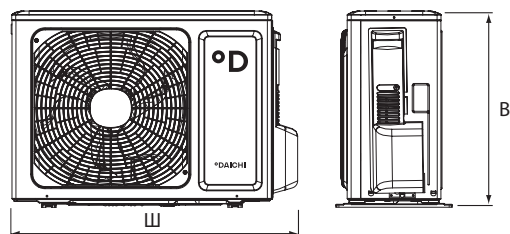
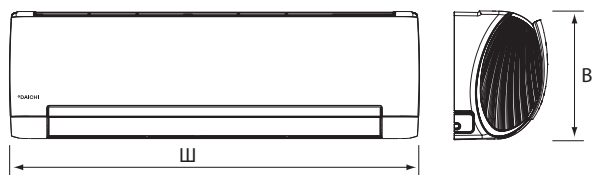

	ГАБАРИТЫ (Ш × В × Г)		
	Ш	В	Г
SIB25AVQS1R	894	291	211
SIB35AVQS1R	894	291	211
SIB50AVQS1R	1017	304	221
SIB70AVQS1R	1135	328	247

	ГАБАРИТЫ (Ш × В × Г)				
	Ш	В	Г	L1	L2
SIB25FVS1R	732	555	330	455	310
SIB35FVS1R	732	555	330	455	310
SIB50FVS1R	802	555	350	512	332
SIB70FVS1R	958	660	402	570	371

Блок-схема подключения кондиционера к однофазной сети

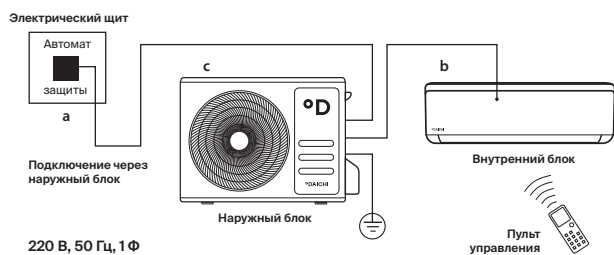

	Макс. рабочий ток, А	Номинал автомата защиты, А	Межблочный кабель, мм ²	Силовой кабель, мм ²
		а	б	с
SIB25AVQS1R/ SIB25FVS1R	6.1	16	4×1.5	3×1.5
SIB35AVQS1R/ SIB35FVS1R	7.4	16	4×1.5	3×1.5
SIB50AVQS1R/ SIB50FVS1R	11.5	20	4×1.5	3×2.5
SIB70AVQS1RS- IB70FVS1R	17	25	4×1.5	3×2.5

AIR INVERTER

Монтажные данные

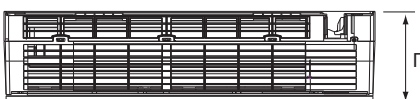
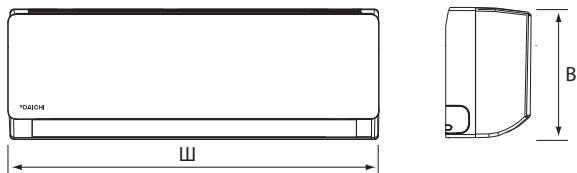

	ГАБАРИТЫ (Ш × В × Г)		
	Ш	В	Г
AIR25AVQS1R-1	790	275	192
AIR35AVQS1R-1	790	275	192
AIR50AVQS1R-1	920	306	195
AIR60AVQS1R-1	1100	222	333

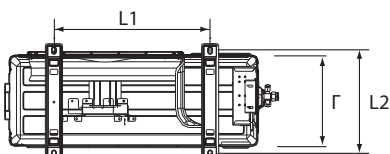
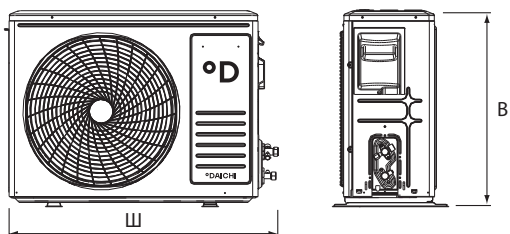

	ГАБАРИТЫ (Ш × В × Г)				
	Ш	В	Г	L1	L2
AIR25AVQS1R-1	712	459	276	362	276
AIR35AVQS1R-1	777	498	290	415	291
AIR50AVQS1R-1	853	602	349	516	349
AIR60AVQS1R-1	920	699	380	586	375

Блок-схема подключения кондиционера к однофазной сети

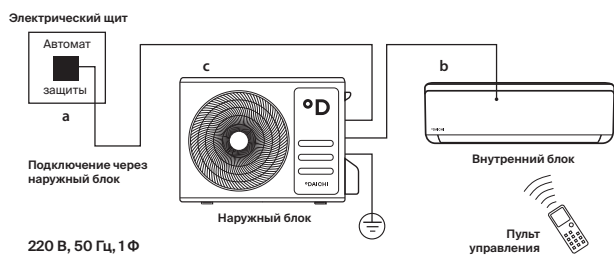

	Макс. рабочий ток, А	Номинал автомата защиты, А	Межблочный кабель, мм ²	Силовой кабель, мм ²
		а	б	с
AIR25AVQS1R-1/ AIR25FVS1R-1	8	10	4×1.5	3×1.5
AIR25AVQS1R-1/ AIR25FVS1R-1	9	16	4×1.5	3×1.5
AIR25AVQS1R-1/ AIR25FVS1R-1	12	16	4×1.5	3×2.5
AIR25AVQS1R-1/ AIR25FVS1R-1	13	20	4×1.5	3×2.5

Производитель оставляет за собой право внесения изменений в технические характеристики оборудования без предварительного уведомления.

В таблицах указаны минимальные допустимые параметры при использовании медного кабеля питания. При монтаже руководствуйтесь реальными условиями эксплуатации, длинами трасс и другими показателями.

CARBON INVERTER

Монтажные данные

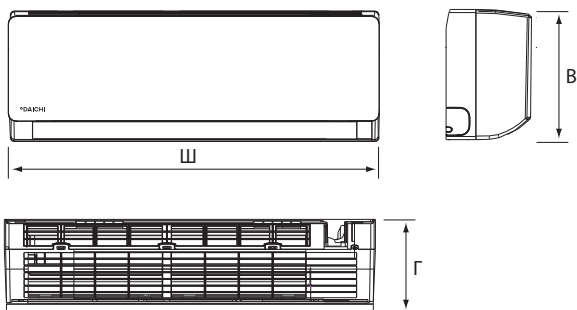

	ГАБАРИТЫ (Ш × В × Г)		
	Ш	В	Г
DA25DVQS1R-B1	698	255	190
DA35DVQS1R-B1	777	250	201
DA50DVQS1R-B1	910	294	206
DA70DVQS1R-B1	1010	315	220

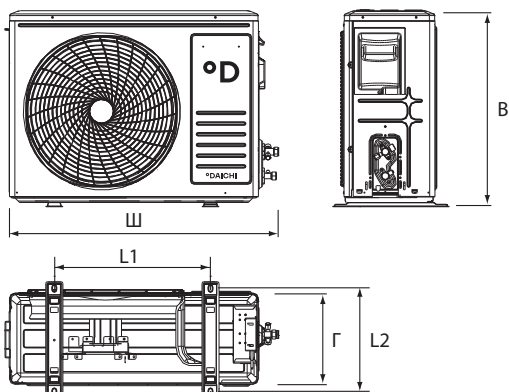

	ГАБАРИТЫ (Ш × В × Г)				
	Ш	В	Г	L1	L2
DF25DVS1R-1	712	459	276	362	276
DF35DVS1R-1	712	459	276	362	276
DF50DVS1R-1	853	602	349	516	349
DF70DVS1R-1	920	699	380	586	375

Блок-схема подключения кондиционера к однофазной сети

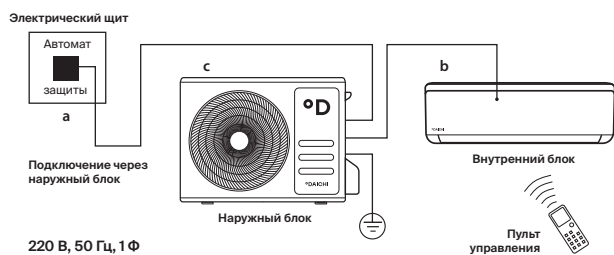

	Макс. рабочий ток, А	Номинал автомата защиты, А	Межблочный кабель, мм ²	Силовой кабель, мм ²
		а	б	с
DA25DVQS1R-B1/ DF25DVS1R-1	8	10	4×1.5	3×1.5
DA35DVQS1R-B1/ DF35DVS1R-1	9	16	4×1.5	3×1.5
DA50DVQS1R-B1/ DF50DVS1R-1	12	16	4×1.5	3×2.5
DA70DVQS1R-B1/ DF70DVS1R-1	12.3	20	4×1.5	3×2.5

Производитель оставляет за собой право внесения изменений в технические характеристики оборудования без предварительного уведомления.

В таблицах указаны минимальные допустимые параметры при использовании медного кабеля питания. При монтаже руководствуйтесь реальными условиями эксплуатации, длинами трасс и другими показателями.

ICE INVERTER

Монтажные данные

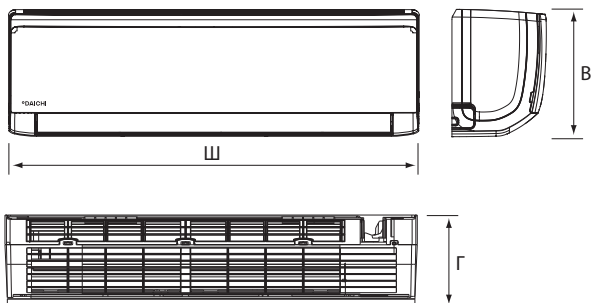

	ГАБАРИТЫ (Ш × В × Г)		
	Ш	В	Г
ICE20AVQS1R-1	698	250	185
ICE25AVQS1R-1	698	250	185
ICE35AVQS1R-1	773	250	185
ICE50AVQS1R-1	970	300	225
ICE70AVQS1R-1	970	300	225

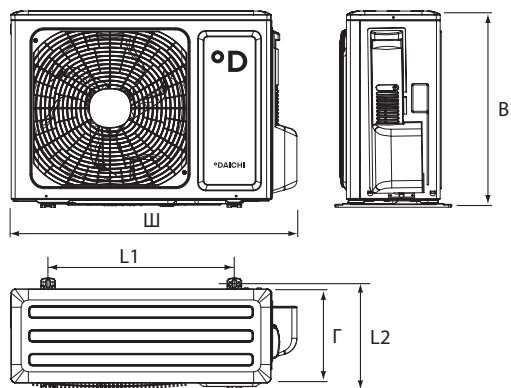

	ГАБАРИТЫ (Ш × В × Г)				
	Ш	В	Г	L1	L2
ICE20FVS1R-1	710	450	293	430	271
ICE25FVS1R-1	732	555	330	455	310
ICE35FVS1R-1	732	555	330	455	310
ICE50FVS1R-1	732	555	330	455	310
ICE70FVS1R-1	873	555	376	528	348

Блок-схема подключения кондиционера к однофазной сети

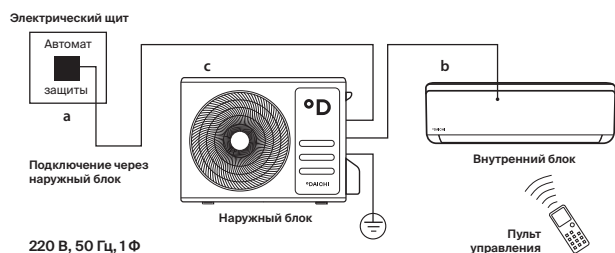

	Макс. рабочий ток, А	Номинал автомата защиты, А	Межблочный кабель, мм ²	Силовой кабель, мм ²
		a	b	c
ICE20AVQS1R-1/ ICE20FVS1R-1	7	16	4×1.5	3×1.5
ICE25AVQS1R-1/ ICE25FVS1R-1	7	16	4×1.5	3×1.5
ICE35AVQS1R-1/ ICE35FVS1R-1	7	16	4×1.5	3×1.5
ICE50AVQS1R-1/ ICE50FVS1R-1	9	20	4×1.5	3×2.5
ICE70AVQS1R-1/ ICE70FVS1R-1	11.5	25	4×1.5	3×2.5

Производитель оставляет за собой право внесения изменений в технические характеристики оборудования без предварительного уведомления.

В таблицах указаны минимальные допустимые параметры при использовании медного кабеля питания. При монтаже руководствуйтесь реальными условиями эксплуатации, длинами трасс и другими показателями.

O₂ INVERTER

Монтажные данные

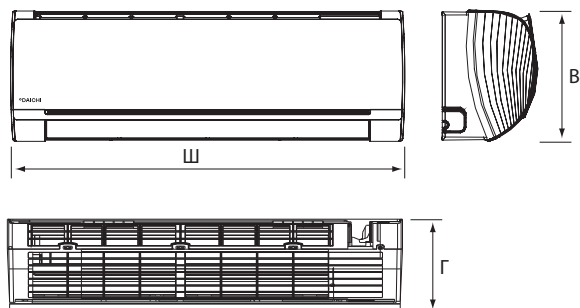

	ГАБАРИТЫ (Ш × В × Г)		
	Ш	В	Г
O220AVQS1R-1	744	256	185
O225AVQS1R-1	744	256	185
O235AVQS1R-1	819	256	185
O250AVQS1R-1	1013	307	221
O260AVQS1R-1	1013	307	221

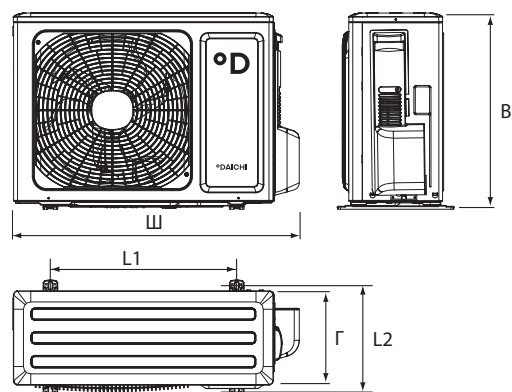

	ГАБАРИТЫ (Ш × В × Г)				
	Ш	В	Г	L1	L2
O220FVS1R-1	710	450	293	430	271
O225FVS1R-1	710	450	293	430	271
O235FVS1R-1	732	555	330	455	310
O250FVS1R-1	732	555	330	455	310
O260FVS1R-1	873	555	376	528	348

Блок-схема подключения кондиционера к однофазной сети

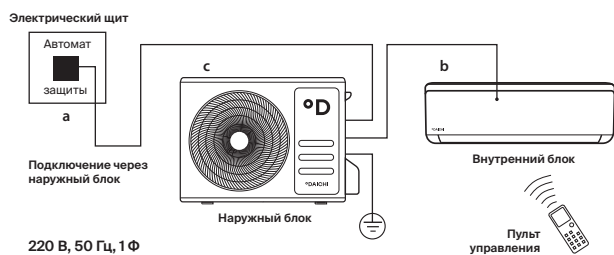

	Макс. рабочий ток, А	Номинал автомата защиты, А	Межблочный кабель, мм ²	Силовой кабель, мм ²
			a	b
O220AVQS1R-1/ O220FVS1R-1	7	16	4×1.5	3×1.5
O225AVQS1R-1/ O225FVS1R-1	7	16	4×1.5	3×1.5
O235AVQS1R-1/ O235FVS1R-1	7	16	4×1.5	3×1.5
O250AVQS1R-1/ O250FVS1R-1	9	20	4×1.5	3×2.5
O260AVQS1R-1/ O260FVS1R-1	11.5	25	4×1.5	3×2.5

Производитель оставляет за собой право внесения изменений в технические характеристики оборудования без предварительного уведомления.

В таблицах указаны минимальные допустимые параметры при использовании медного кабеля питания. При монтаже руководствуйтесь реальными условиями эксплуатации, длинами трасс и другими показателями.

AIR

Монтажные данные

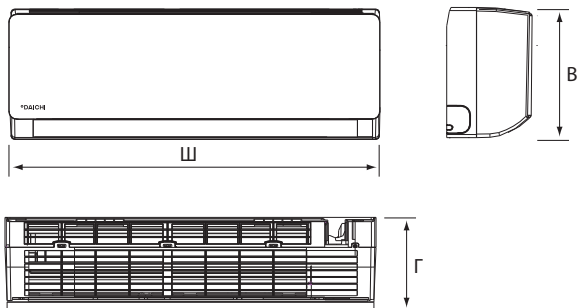

	ГАБАРИТЫ (Ш × В × Г)		
	Ш	В	Г
AIR20AVQ1	790	275	192
AIR25AVQ1	790	275	192
AIR35AVQ1	790	275	192
AIR50AVQ1	920	306	195
AIR70AVQ1	1100	333	222

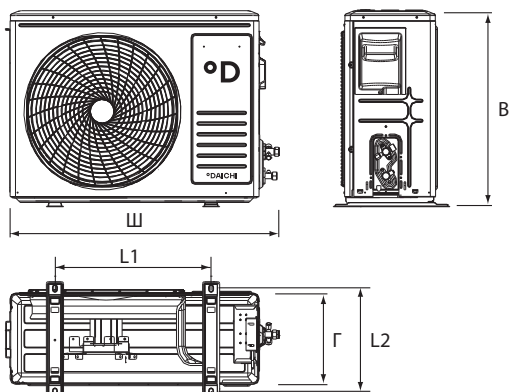

	ГАБАРИТЫ (Ш × В × Г)				
	Ш	В	Г	L1	L2
AIR20FV1	712	459	276	362	276
AIR25FV1	712	459	276	362	276
AIR35FV1	777	498	290	415	291
AIR50FV1	853	602	349	516	349
AIR70FV1	853	602	349	516	349

Блок-схема подключения кондиционера к однофазной сети

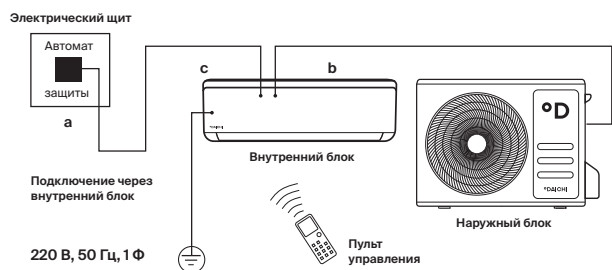

	Макс. рабочий ток, А	Номинал автомата защиты, А	Межблочный кабель, мм ²	Силовой кабель, мм ²
	a	b	c	
AIR20AVQ1/AIR20FV1	4.2	10	5×1.5	3×1.5
AIR25AVQ1/AIR25FV1	5.1	10	5×1.5	3×1.5
AIR35AVQ1/AIR35FV1	6.6	10	5×1.5	3×1.5
AIR50AVQ1/AIR50FV1	10.1	16	5×2.5	3×2.5

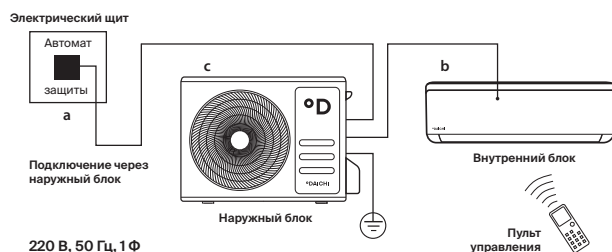

	Макс. рабочий ток, А	Номинал автомата защиты, А	Межблочный кабель, мм ²	Силовой кабель, мм ²
	a	b	c	
AIR70AVQ1/AIR70FV1	15.5	20	5×2.5	3×2.5

Производитель оставляет за собой право внесения изменений в технические характеристики оборудования без предварительного уведомления.

В таблицах указаны минимальные допустимые параметры при использовании медного кабеля питания. При монтаже руководствуйтесь реальными условиями эксплуатации, длинами трасс и другими показателями.

CARBON

Монтажные данные

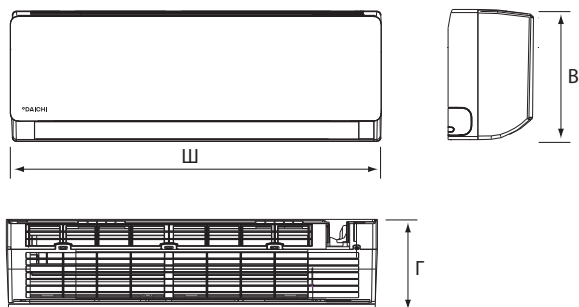

	ГАБАРИТЫ (Ш × В × Г)		
	Ш	В	Г
DA20DVQ1-B2	777	250	201
DA25DVQ1-B2	777	250	201
DA35DVQ1-B2	777	250	201
DA50DVQ1-B2	910	294	206
DA70DVQ1-B2	1010	315	220

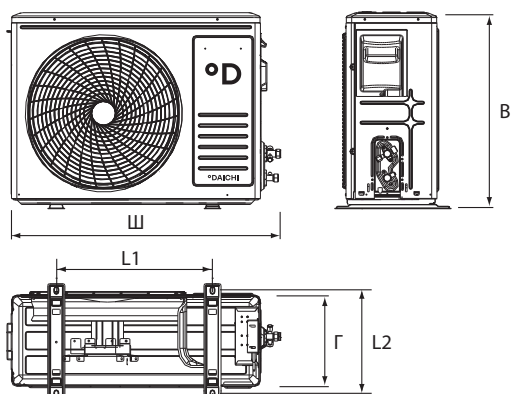

	ГАБАРИТЫ (Ш × В × Г)				
	Ш	В	Г	L1	L2
DF20DV1-2	712	459	276	362	276
DF25DV1-2	712	459	276	362	276
DF35DV1-2	777	498	290	415	291
DF50DV1-2	853	602	349	516	349
DF70DV1-2	920	699	380	518	357

Блок-схема подключения кондиционера к однофазной сети

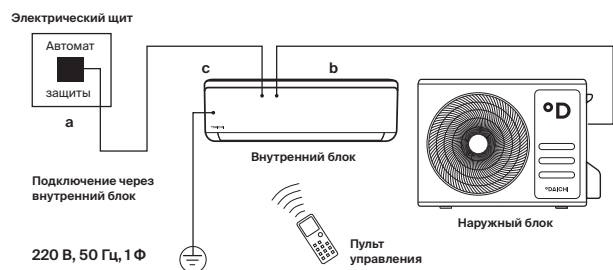

	Макс. рабочий ток, А	Номинал автомата защиты, А	Межблочный кабель, мм ²	Силовой кабель, мм ²
		а	б	с
DA20DVQ1-B2/ DF20DV1-2	4.2	10	5×1.5	3×1.5
DA25DVQ1-B2/ DF25DV1-2	5.1	10	5×1.5	3×1.5
DA35DVQ1-B2/ DF35DV1-2	6.6	10	5×1.5	3×1.5
DA50DVQ1-B2/ DF50DV1-2	10.1	16	5×2.5	3×2.5
DA70DVQ1-B2/ DF70DV1-2	15.5	20	5×2.5	3×2.5

Производитель оставляет за собой право внесения изменений в технические характеристики оборудования без предварительного уведомления.

В таблицах указаны минимальные допустимые параметры при использовании медного кабеля питания. При монтаже руководствуйтесь реальными условиями эксплуатации, длинами трасс и другими показателями.

ICE, ICE+

Монтажные данные

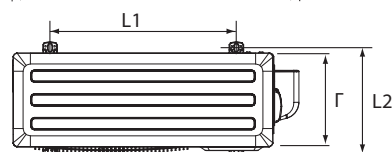
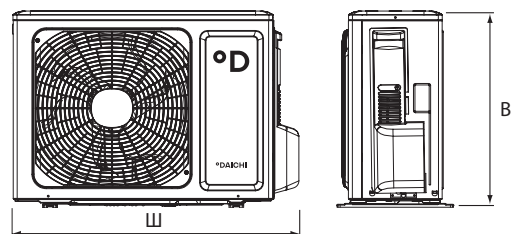
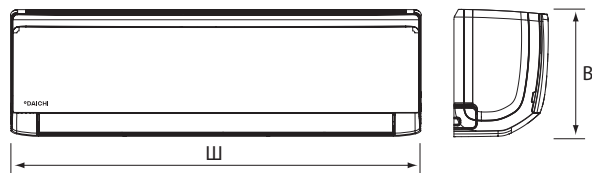

	ГАБАРИТЫ (Ш × В × Г)		
	Ш	В	Г
ICE20AVQ1-1	698	250	185
ICE25AVQ1-1	698	250	185
ICE35AVQ1-1	773	250	185
ICE50AVQ1-1	849	289	215
ICE60AVQ1-1	970	300	225
ICE80AVQ1-1	1080	325	245

	ГАБАРИТЫ (Ш × В × Г)				
	Ш	В	Г	L1	L2
ICE20AVQ1-1	710	450	293	430	271
ICE25AVQ1-1	710	450	293	430	271
ICE35AVQ1-1	732	555	330	455	310
ICE50AVQ1-1	802	555	350	512	332
ICE60AVQ1-1	873	555	376	528	349
ICE80AVQ1-1	958	660	402	570	370

Блок-схема подключения кондиционера к однофазной сети

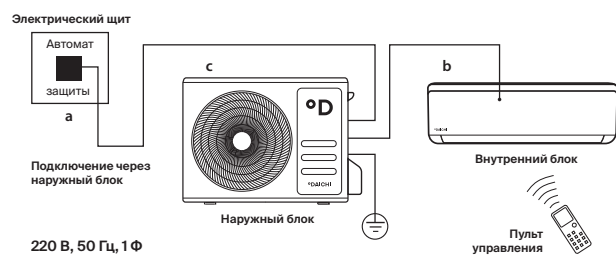

	Макс. рабочий ток, А	Номинал автомата защиты, А	Межблочный кабель, мм ²	Силовой кабель, мм ²
	a	b	c	
ICE20AVQ1-1/ ICE20FV1-1	4.7	10	4×1.5	3×1.5
ICE25AVQ1-1/ ICE25FV1-1	5.8	10	4×1.5	3×1.5
ICE35AVQ1-1/ ICE35FV1-1	7	10	4×1.5	3×1.5
ICE50AVQ1-1/ ICE50FV1-1	11.62	16	4×1.5	3×2.5
ICE60AVQ1-1/ ICE60FV1-1	8.89	25	4×1.5	3×2.5
ICE95AVQ1/ ICE95FV1	16.3	25	4×1.5	3×2.5

Производитель оставляет за собой право внесения изменений в технические характеристики оборудования без предварительного уведомления.

В таблицах указаны минимальные допустимые параметры при использовании медного кабеля питания. При монтаже руководствуйтесь реальными условиями эксплуатации, длинами трасс и другими показателями.

EVEREST

Монтажные данные

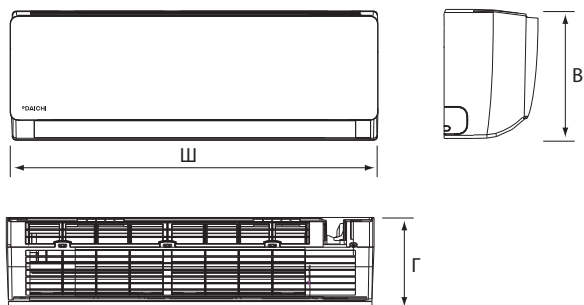

	ГАБАРИТЫ (Ш × В × Г)		
	Ш	В	Г
DA20EVQ1-1	698	255	190
DA25EVQ1-1	698	255	190
DA35EVQ1-1	777	250	201
DA50EVQ1-1	910	294	206
DA70EVQ1-1	910	294	206

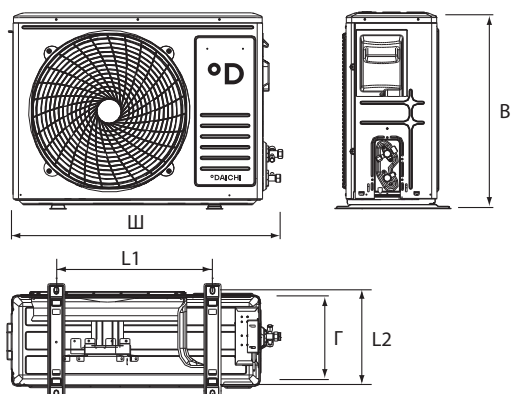

	ГАБАРИТЫ (Ш × В × Г)				
	Ш	В	Г	L1	L2
DF20EV1-1	712	459	276	362	276
DF25EV1-1	712	459	276	362	276
DF35EV1-1	777	498	290	415	291
DF50EV1-1	795	549	305	433	278
DF70EV1-1	886	605	357	518	357

Блок-схема подключения кондиционера к однофазной сети

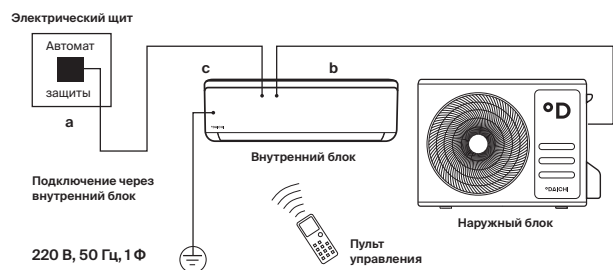



















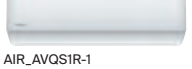

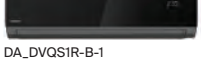

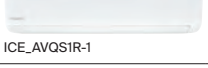



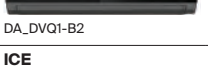

	Макс. рабочий ток, А	Номинал автомата защиты, А	Межблочный кабель, мм ²	Силовой кабель, мм ²
		a	b	c
DA20EVQ1-1/ DF20EV1-1	3.9	10	5×1.5	3×1.5
DA25EVQ1-1/ DF25EV1-1	4.9	10	5×1.5	3×1.5
DA35EVQ1-1/ DF35EV1-1	9.1	16	5×1.5	3×1.5
DA50EVQ1-1/ DF50EV1-1	9.9	16	5×2.5	3×2.5
DA70EVQ1-1/ DF70EV1-1	13.1	20	5×2.5	3×2.5

Производитель оставляет за собой право внесения изменений в технические характеристики оборудования без предварительного уведомления.

В таблицах указаны минимальные допустимые параметры при использовании медного кабеля питания. При монтаже руководствуйтесь реальными условиями эксплуатации, длинами трасс и другими показателями.

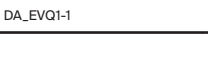

Монтажный комплект для систем кондиционирования. Высокое качество комплектующих и соответствие требуемым характеристикам – залог бесперебойной эксплуатации и длительного срока службы кондиционера.

Модель	Индекс производительности						
	20	25	35	50	60	70	80
ALPHA  A_AVQ1(2), A_AVQR3, _AVQSR3 	MK3-1, MK5-1	MK3-1, MK5-1	MK3-1, MK5-1	MK3-2, MK5-2	—	—	—
EVOLUTION (-30 °C)  EVO_AVQS1R  DRC20 	—	MK3-1, MK5-1	MK3-1, MK5-1	MK3-3, MK5-3	—	MK3-3, MK5-3	—
SIBERIA (-25 °C)  SIB_AVQS1R  DRC01 	—	MK3-1, MK5-1	MK3-1, MK5-1	MK3-2, MK5-2	—	MK3-3, MK5-3	—
AIR INVERTER  AIR_AVQS1R-1  DRC15 	—	MK3-1, MK5-1	MK3-1, MK5-1	MK3-1, MK5-1	MK3-2, MK5-2	—	—
CARBON INVERTER  DA_DVQS1R-B-1  DRC35 	—	MK3-1, MK5-1	MK3-1, MK5-1	MK3-1, MK5-1	—	MK3-2, MK5-2	—
ICE INVERTER  ICE_AVQS1R-1  DRC01 	MK3-1, MK5-1	MK3-1, MK5-1	MK3-1, MK5-1	MK3-1, MK5-1	—	MK3-2, MK5-2	—
O2 INVERTER  O2_AVQS1R-1  DRC01 	MK3-1, MK5-1	MK3-1, MK5-1	MK3-1, MK5-1	MK3-1, MK5-1	—	MK3-2, MK5-2	—
AIR  AIR_AVQ1  DRC15 	MK3-1, MK5-1	MK3-1, MK5-1	MK3-1, MK5-1	MK3-2, MK5-2	—	MK3-3, MK5-3	—
CARBON  DA_DVQ1-B2  DRC35 	MK3-1, MK5-1	MK3-1, MK5-1	MK3-1, MK5-1	MK3-2, MK5-2	—	MK3-3, MK5-3	—
ICE  ICE_AVQ1-1  DRC01 	MK3-1, MK5-1	MK3-1, MK5-1	MK3-2, MK5-2	MK3-2, MK5-2	MK3-2, MK5-2	—	MK3-3, MK5-3
EVEREST  DA_EVQ1-1  DRC25 	MK3-1, MK5-1	MK3-1, MK5-1	MK3-1, MK5-1	MK3-2, MK5-2	—	MK3-3, MK5-3	—

Артикул монтажного комплекта	Комплект поставки
МК3-1	МОНТАЖНЫЙ КОМПЛЕКТ №3-1 Труба медная ø6,35 мм: толщина стенки 0,76 мм, стандарт ASTM B280.....3 м Труба медная ø9,52 мм: толщина стенки 0,81 мм, стандарт ASTM B280.....3 м Теплоизоляция 9×6 мм.....3 м Теплоизоляция 9×10 мм.....3 м Кронштейн 450×450 мм (2 шт.) в упаковке с крепежом1 к-т Дренажная трубка ø16 мм3 м Кабель ПВС 5×1,5 мм ² ГОСТ (межблочный).....4 м
МК3-2	МОНТАЖНЫЙ КОМПЛЕКТ №3-2 Труба медная ø6,35 мм: толщина стенки 0,76 мм, стандарт ASTM B280.....3 м Труба медная ø12,7 мм: толщина стенки 0,81 мм, стандарт ASTM B280.....3 м Теплоизоляция 9×6 мм.....3 м Теплоизоляция 9×12.....3 м Кронштейн 500×600 мм (2 шт.) в упаковке с крепежом1 к-т Дренажная трубка ø16 мм3 м Кабель ПВС 5×1,5 мм ² ГОСТ (межблочный).....4 м
МК3-3	МОНТАЖНЫЙ КОМПЛЕКТ №3-3 Труба медная ø6,35 мм: толщина стенки 0,76 мм, стандарт ASTM B280.....3 м Труба медная ø15,9 мм: толщина стенки 0,81 мм, стандарт ASTM B280.....3 м Теплоизоляция 9×6 мм3 м Теплоизоляция 9×15 мм3 м Кронштейн 500×600 мм (2 шт.) в упаковке с крепежом1 к-т Дренажная трубка ø16 мм3 м Кабель ПВС 5×2,5 мм ² ГОСТ (межблочный).....4 м
МК5-1	МОНТАЖНЫЙ КОМПЛЕКТ №5-1 Труба медная ø6,35 мм: толщина стенки 0,76 мм, стандарт ASTM B280.....5 м Труба медная ø9,52 мм: толщина стенки 0,81 мм, стандарт ASTM B280.....5 м Теплоизоляция 9×6 мм.....5 м Теплоизоляция 9×10 мм.....5 м Кронштейн 450×450 мм (2 шт.) в упаковке с крепежом1 к-т Дренажная трубка ø16 мм5 м Кабель ПВС 5×1,5 мм ² ГОСТ (межблочный).....6 м
МК5-2	МОНТАЖНЫЙ КОМПЛЕКТ №5-2 Труба медная ø6,35 мм: толщина стенки 0,76 мм, стандарт ASTM B280.....5 м Труба медная ø12,7 мм: толщина стенки 0,81 мм, стандарт ASTM B280.....5 м Теплоизоляция 9×6 мм.....3 м Теплоизоляция 9×12 мм.....3 м Кронштейн 500×600 мм (2 шт.) в упаковке с крепежом1 к-т Дренажная трубка ø16 мм5 м Кабель ПВС 5×1,5 мм ² ГОСТ (межблочный).....6 м
МК5-3	МОНТАЖНЫЙ КОМПЛЕКТ №5-3 Труба медная ø6,35 мм: толщина стенки 0,76 мм, стандарт ASTM B280.....5 м Труба медная ø15,9 мм: толщина стенки 0,81 мм, стандарт ASTM B280.....5 м Теплоизоляция 9×6 мм3 м Теплоизоляция 9×15 мм.....3 м Кронштейн 500×600 мм (2 шт.) в упаковке с крепежом1 к-т Дренажная трубка ø16 мм5 м Кабель ПВС 5×2,5 мм ² ГОСТ (межблочный).....6 м Труба гофрированная ПВХ 16 мм6 м

МУЛЬТИ-СПЛИТ-СИСТЕМЫ



Системы с одним наружным блоком и несколькими внутренними

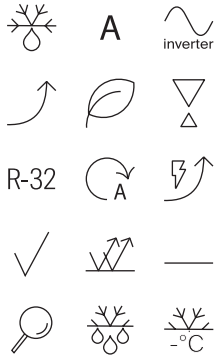

От 2 до 5 внутренних блоков подключаются к одному наружному блоку.

Максимальная производительность 13 кВт на охлаждение.

Максимальная длина трубопровода хладагента составляет 100 м.

Максимальный перепад высот между блоками – 25 м.

Широкий диапазон рабочих температур наружного воздуха $-15\sim 43\text{ }^{\circ}\text{C}$ на охлаждение и $-22\sim 24\text{ }^{\circ}\text{C}$ на нагрев.

Наружные блоки 7 типоразмеров (4,1–12,1 кВт).

Wi-Fi, удаленное онлайн-управление через «Облако Daichi» (опция).



Листовка



Инструкция по монтажу и эксплуатации

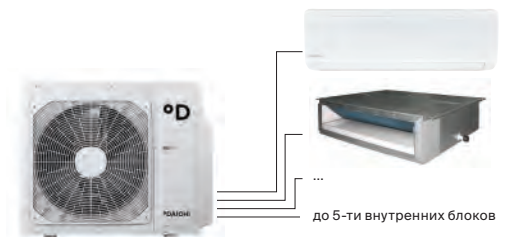

Функции. Режимы. Опции

- Внутренние блоки работают в едином режиме: охлаждение или обогрев. Предпочтительная температура задается в каждом помещении индивидуально с локального пульта соответствующего внутреннего блока

INVERTER / R-32



Технические характеристики

Наружный блок			DF40A2MS1R	DF50A2MS1R	DF60A3MS1R	DF70A3MS1R
Количество внутренних блоков			2	2	3	3
Производительность	Охлаждение	кВт	4.10 (2.05-5.00)	5.30 (2.14-5.80)	6.10 (2.20-8.30)	7.10 (2.30-9.20)
	Нагрев	кВт	4.40 (2.49-5.40)	5.65 (2.58-6.50)	6.50 (3.60-8.50)	8.60 (3.65-9.20)
Электропитание	Однофазное	В, Гц, Ф	220~240, 50, 1	220~240, 50, 1	220~240, 50, 1	220~240, 50, 1
Номинальный ток		А	10	11	12.9	15
Потребляемая мощность	Охлаждение	кВт	1.1	1.48	1.48	1.88
	Нагрев	кВт	0.97	1.25	1.43	2.23
Сезонная энергоэффективность / Класс	Охлаждение (SEER)		7.20 / A++	7.20 / A++	7.80 / A++	7.10 / A++
	Нагрев (SCOP)		4.2 / A+	4.2 / A+	4.3 / A+	4.3 / A+
Энергоэффективность / Класс	Охлаждение (EER)		3.72 / A	3.58 / A	4.12 / A	3.77 / A
	Нагрев (COP)		4.54 / A	4.53 / A	4.56 / A	3.86 / A
Уровень шума	Наружный блок	дБ(А)	50/52	50/54	57/58	57/58
Габариты (Ш×В×Г)	Наружный блок	мм	745×550×300	745×550×300	889×654×340	889×654×340
Вес	Наружный блок	кг	30	32	47.5	47.5
Хладагент	Тип/заправка	кг	R-32 / 0.75	R-32 / 0.90	R-32 / 1.60	R-32 / 1.70
Трубопровод хладагента	Диаметр для жидкости	мм	2×6.35	2×6.35	3×6.35	3×6.35
	Диаметр для газа	мм	2×9.52	2×9.52	3×9.52	3×9.52
	Длина между блоками*	м	40/20	40/20	60/20	60/20
	Перепад между блоками	м	15	15	15	15
Диапазон рабочих температур	В помещении	°С	17~30	17~30	17~30	17~30
	Диапазон рабочих температур наружного воздуха	Охлаждение	°С	-15~43	-15~43	-15~43
Нагрев		°С	-22~24	-22~24	-22~24	-22~24

Наружный блок			DF80A4MS1R	DF100A4MS1R1	DF125A5MS1R1
Количество внутренних блоков			4	4	5
Производительность	Охлаждение	кВт	8.00 (2.30-11.00)	10.60 (2.60-12.00)	12.10 (2.60-15.20)
	Нагрев	кВт	9.50 (3.65-10.25)	12.00 (3.00-14.00)	13.00 (3.00-15.50)
Электропитание	Однофазное	В, Гц, Ф	220~240, 50, 1	220~240, 50, 1	220~240, 50, 1
Номинальный ток		А	16	20	20
Потребляемая мощность	Охлаждение	кВт	2.12	3	3.4
	Нагрев	кВт	2.20	3.04	3.19
Сезонная энергоэффективность / Класс	Охлаждение (SEER)		7.20 / A++	7.20 / A++	7.20 / A++
	Нагрев (SCOP)		4.2 / A+	4.0 / A+	4.2 / A+
Энергоэффективность / Класс	Охлаждение (EER)		3.77 / A	3.53 / A	3.56 / A
	Нагрев (COP)		4.31 / A	3.95 / A	4.08 / A
Уровень шума	Наружный блок	дБ(А)	58	60	60
Габариты (Ш×В×Г)	Наружный блок	мм	889×654×340	1020×826×427	1020×826×427
Вес	Наружный блок	кг	51	72	73
Хладагент	Тип/заправка	кг	R-32 / 1.80	R-32/2.40	R-32/2.40
Трубопровод хладагента	Диаметр для жидкости	мм	4×6.35	5×6.35	5×6.35
	Диаметр для газа	мм	4×9.52	5×9.52	5×9.52
	Длина между блоками*	м	70/20	80/25	100/25
	Перепад между блоками	м	15	25	25
Диапазон рабочих температур	В помещении	°С	17~30	17~30	17~30
	Диапазон рабочих температур наружного воздуха	Охлаждение	°С	-15~43	-15~43
Нагрев		°С	-22~24	-22~24	-22~24

Применяемые внутренние блоки

Наружные блоки	Настенный тип	Кассетный тип	Кассетный тип	Канальный тип	Напольно-потолочный
	ICE_AVQS1R-1	DA_AMFS1R	DA_AMCS1R	DA_AMMS1R	DA_AMKS1R
DF40A2MS1R DF50A2MS1R DF60A3MS1R DF70A3MS1R DF80A4MS1R DF100A4MS1R1 DF125A5MS1R1					

* Максимальная общая длина трубопровода / максимальная длина до внутреннего блока.

Возможные комбинации наружных и внутренних блоков

Модель наружного блока	Индекс производительности внутренних блоков							
	Два блока		Три блока			Четыре блока		
DF40A2MS1R	20+20	20+25	-	-	-	-	-	-
	20+35	25+25	-	-	-	-	-	-
	25+35		-	-	-	-	-	-
DF50A2MS1R	20+20	20+25	-	-	-	-	-	-
	20+35	25+25	-	-	-	-	-	-
	25+35	35+35	-	-	-	-	-	-
DF60A3MS1R	20+20	20+25	20+20+20	20+20+25	-	-	-	-
	20+35	25+25	20+20+35	20+25+25	-	-	-	-
	20+50	25+35	20+25+35	20+35+35	-	-	-	-
	25+50	35+35	25+25+25	25+25+35	-	-	-	-
	35+50	-	-	-	-	-	-	-
DF70A3MS1R	20+20	20+25	20+20+20	20+20+25	25+25+50	-	-	-
	20+35	20+50	20+20+35	20+20+50	25+35+35	-	-	-
	25+25	25+35	20+25+25	20+25+35	35+35+35	-	-	-
	25+50	35+35	20+25+50	20+35+35	-	-	-	-
	35+50	50+50	25+25+25	25+25+35	-	-	-	-
	-	-	25+25+50	25+35+35	-	-	-	-
	-	-	-	35+35+35	-	-	-	-
DF80A4MS1R	20+20	20+25	20+20+20	25+35+35	25+25+25	20+20+20+20	20+25+35+35	20+20+35+35
	20+35	20+50	20+20+35	20+20+25	25+25+50	20+20+20+35	25+25+25+35	20+25+25+35
	25+25	25+35	20+25+25	20+20+50	25+35+50	20+20+25+25	20+20+20+25	25+25+25+25
	25+50	35+35	20+25+50	20+25+35	35+35+35	20+20+25+50	20+20+20+50	25+25+35+35
	35+50	50+50	20+35+50	20+35+35	35+35+50	20+25+25+25	20+20+25+35	-
	-	-	25+25+35	-	-	-	-	-
DF100A4MS1R1	20+35	50+50	20+20+20	20+35+60	25+35+60	20+20+20+20	20+20+35+70	25+25+25+25
	20+50	50+60	20+20+25	20+35+70	25+35+70	20+20+20+25	20+20+50+50	25+25+25+35
	20+60	50+70	20+20+35	20+50+50	25+50+50	20+20+20+35	20+20+50+60	25+25+25+50
	20+70	60+60	20+20+50	20+50+60	25+50+60	20+20+20+50	20+25+25+25	25+25+25+60
	25+25	60+70	20+20+60	20+50+70	25+50+70	20+20+20+60	20+25+25+35	25+25+25+70
	25+35	70+70	20+20+70	20+60+60	25+60+60	20+20+20+70	20+25+25+50	25+25+35+35
	25+50	-	20+25+25	20+60+70	25+60+70	20+20+25+25	20+25+25+60	25+25+35+50
	25+60	-	20+25+35	25+25+25	35+35+35	20+20+25+35	20+25+25+70	25+25+35+60
	25+70	-	20+25+50	25+25+35	35+35+50	20+20+25+50	20+25+35+35	25+25+35+70
	35+35	-	20+25+60	25+25+50	35+35+60	20+20+25+60	20+25+35+50	25+25+50+50
	35+50	-	20+25+70	25+25+60	35+35+70	20+20+25+70	20+25+35+60	25+35+35+35
	35+60	-	20+35+35	25+25+70	35+50+50	20+20+35+35	20+25+35+70	25+35+35+50
	35+70	-	20+35+50	25+35+35	35+50+60	20+20+35+50	20+25+50+50	25+35+35+60
	-	-	-	25+35+50	35+50+70	20+20+35+60	20+35+35+35	35+35+35+35
	-	-	-	-	35+60+60	-	20+35+35+50	35+35+35+50
	-	-	-	-	50+50+50	-	20+35+35+60	-

Возможные комбинации наружных и внутренних блоков

Модель наружного блока	Индекс производительности внутренних блоков							
	Два блока		Три блока			Четыре блока		
DFI25A5MS1R1	20+50	35+60	20+20+20	25+25+25	35+35+35	20+20+20+20	20+25+25+60	25+25+35+50
	20+60	35+70	20+20+25	25+25+35	35+35+50	20+20+20+25	20+25+25+70	25+25+35+60
	20+70	50+50	20+20+35	25+25+50	35+35+60	20+20+20+35	20+25+35+35	25+25+35+70
	25+35	50+60	20+20+50	25+25+60	35+35+70	20+20+20+50	20+25+35+50	25+25+50+50
	25+50	50+70	20+20+60	25+25+70	35+50+50	20+20+20+60	20+25+35+60	25+25+50+60
	25+60	60+60	20+20+70	25+35+35	35+50+60	20+20+20+70	20+25+35+70	25+25+50+70
	25+70	60+70	20+25+25	25+35+50	35+50+70	20+20+25+25	20+25+50+50	25+25+60+60
	35+35	70+70	20+25+35	25+35+60	35+60+60	20+20+25+35	20+25+50+60	25+25+60+70
	35+50	-	20+25+50	25+35+70	35+60+70	20+20+25+50	20+25+50+70	25+35+35+35
	-	-	20+25+60	25+50+50	35+70+70	20+20+25+60	20+25+60+60	25+35+35+50
	-	-	20+25+70	25+50+60	50+50+50	20+20+25+70	20+25+60+70	25+35+35+60
	-	-	20+35+35	25+50+70	50+50+60	20+20+35+35	20+35+35+35	25+35+35+70
	-	-	20+35+50	25+60+60	50+50+70	20+20+35+50	20+35+35+50	25+35+50+50
	-	-	20+35+60	25+60+70	50+60+60	20+20+35+60	20+35+35+60	25+35+50+60
	-	-	20+35+70	25+70+70	50+60+70	20+20+35+70	20+35+35+70	25+35+50+70
	-	-	20+50+50	-	60+60+60	20+20+50+50	20+35+50+50	25+35+60+60
	-	-	20+50+60	-	-	20+20+50+60	20+35+50+60	25+50+50+50
	-	-	20+50+70	-	-	20+20+50+70	20+35+50+70	35+35+35+35
	-	-	20+60+60	-	-	20+20+60+60	20+35+60+60	35+35+35+50
	-	-	20+60+70	-	-	20+20+60+70	20+50+50+50	35+35+35+60
	-	-	20+70+70	-	-	20+20+70+70	25+25+25+25	35+35+35+70
	-	-	-	-	-	20+25+25+25	25+25+25+35	35+35+50+50
	-	-	-	-	-	20+25+25+35	25+25+25+50	35+35+50+60
	-	-	-	-	-	20+25+25+50	25+25+25+60	-
-	-	-	-	-	-	25+25+25+70	-	
-	-	-	-	-	-	25+25+35+35	-	

Модель наружного блока	Индекс производительности внутренних блоков					
	Пять блоков					
DFI25A5MS1R1	20+20+20+20+20	20+20+20+35+60	20+20+25+35+35	20+25+25+25+70	25+25+25+25+25	25+25+35+35+50
	20+20+20+20+25	20+20+20+35+70	20+20+25+35+50	20+25+25+35+35	25+25+25+25+35	25+25+35+35+60
	20+20+20+20+35	20+20+20+50+50	20+20+25+35+60	20+25+25+35+50	25+25+25+25+50	25+35+35+35+35
	20+20+20+20+50	20+20+20+50+60	20+20+25+35+70	20+25+25+35+60	25+25+25+25+60	25+35+35+35+50
	20+20+20+20+60	20+20+20+50+70	20+20+35+35+35	20+25+25+35+70	25+25+25+25+70	35+35+35+35+35
	20+20+20+20+70	20+20+20+60+60	20+20+35+35+50	20+25+25+50+50	25+25+25+35+35	-
	20+20+20+25+25	20+20+25+25+25	20+20+35+35+60	20+25+35+35+35	25+25+25+35+50	-
	20+20+20+25+35	20+20+25+25+35	20+20+35+35+70	20+25+35+35+50	25+25+25+35+60	-
	20+20+20+25+50	20+20+25+25+50	20+20+35+50+50	20+25+35+35+60	25+25+25+35+70	-
	20+20+20+25+60	20+20+25+25+60	20+25+25+25+25	20+35+35+35+35	25+25+25+50+50	-
	20+20+20+25+70	20+20+25+25+70	20+25+25+25+35	20+35+35+35+50	25+25+35+35+35	-
	20+20+20+35+35	20+20+25+50+50	20+25+25+25+50	-	-	-
	20+20+20+35+50	20+20+25+50+60	20+25+25+25+60	-	-	-

Внутренние блоки для мульти-сплит-систем

ICE

Настенный тип



Инструкция по монтажу и эксплуатации

В режиме «локального комфорта» желаемые параметры микроклимата устанавливаются в месте расположения пульта дистанционного управления.

Управление кондиционером с помощью Wi-Fi-контроллера Daichi (опция)*.

Внутренний блок настенного типа ICE			ICE20AVQS1R-1	ICE25AVQS1R-1	ICE35AVQS1R-1	ICE50AVQS1R-1	ICE70AVQS1R-1
Производительность	Охлаждение/Нагрев	кВт	2.3/2.5	2.5/2.8	3.5/3.5	4.6/5.2	6.2/6.5
Электропитание	Однофазное	В, Гц, Ф	220~240, 50, 1	220~240, 50, 1	220~240, 50, 1	220~240, 50, 1	220~240, 50, 1
Расход воздуха (макс./выс./сред./мин.)		м³/ч	470/390/310/250	500/430/320/250	590/480/350/280	850/720/610/520	900/700/500/350
Уровень шума (выс./сред./низ./тих.)		дБ(А)	40/35/30/23	38/34/28/22	41/35/31/27	48/45/39/34	48/42/32/26
Габариты (Ш×В×Г)	Внутренний блок	мм	698×250×185	698×250×185	773×250×185	970×300×225	970×300×225
Вес	Внутренний блок	кг	7.5	7.5	8.5	13.5	13
Трубопровод хладагента (R-32)	Диаметр для жидкости	мм	6.35	6.35	6.35	6.35	6.35
	Диаметр для газа	мм	9.52	9.52	9.52	9.52	12.7
ИК- пульт	В комплекте		DRC01	DRC01	DRC01	DRC01	DRC01

DA_AMF(C)

Кассетный тип



Инструкция по монтажу и эксплуатации

Внутренние блоки кассетного типа одинаково хорошо подходят для загородных домов, офисов и других коммерческих помещений.

Дренажный насос

Встроенный дренажный насос с возможностью подъема конденсата на высоту до 500 мм.

Управление кондиционером с помощью Wi-Fi-контроллера Daichi (опция)*.

Внутренний блок кассетного типа			DA35AMFS1R	DA50AMFS1R	DA70AMCS1R
Декоративная панель			DPT03MA	DPT03MA	DPC04MA
Производительность	Охлаждение/Нагрев	кВт	3.5/4	4.5/5	7.1/8
Электропитание	Однофазное	В, Гц, Ф	220~240, 50, 1	220~240, 50, 1	220~240, 50, 1
Расход воздуха (макс./выс./сред./мин.)		м³/ч	650/560/520/450	710/670/590/450	1280/1220/1100/880
Уровень шума (выс./сред./низ./тих.)		дБ(А)	44/41/38/34	47/45/41/35	47/45/41/36
Габариты (Ш×В×Г)	Внутренний блок	мм	596×240×596	596×240×596	840×240×840
	Декоративная панель	мм	670×50×670	670×50×670	950×60×950
Вес	Внутренний блок	кг	20	20	26
	Декоративная панель	кг	3.5	3.5	7
Трубопровод хладагента (R-32)	Диаметр для жидкости	мм	6.35	6.35	9.52
	Диаметр для газа	мм	9.52	12.7	15.9
Проводной пульт	В комплекте		DRC01	DRC01	DRC01

* Список доступных контроллеров смотрите на стр. 67.

Внутренние блоки для мульти-сплит-систем

DA_AMMS

Канальный тип

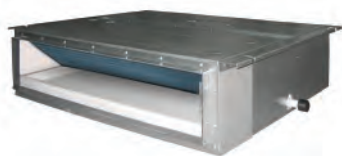

Инструкция по монтажу и эксплуатации

Компактные габариты

Высота блока 200 мм идеальна для монтажа в подвесной потолок.

Фильтр предварительной очистки. Эффективно задерживает тополиный пух, шерсть животных, пыль.

Управление кондиционером с помощью Wi-Fi-контроллера Daichi (опция)*.

Внутренний блок канального типа			DA25AMMS1R	DA35AMMS1R	DA50AMMS1R	DA60AMMS1R	DA70AMMS1R
Производительность	Охлаждение/Нагрев	кВт	2.5/2.8	3.5/3.85	5.0/5.5	6.0/6.6	7.1/8
Электропитание	Однофазное	В, Гц, Ф	220~240, 50, 1	220~240, 50, 1	220~240, 50, 1	220~240, 50, 1	220~240, 50, 1
Расход воздуха (макс./выс./сред./мин.)		м³/ч	570/450/350/280	620/550/400/300	840/700/600/500	1120/1000/750/550	1120/1000/750/550
Уровень шума (выс./сред./низ./тих.)		дБ(А)	41/37/34/31	42/39/35/32	45/41/36/33	48/42/37/34	48/42/37/34
Габариты (Ш×В×Г)	Внутренний блок	мм	700×200×615	700×200×615	900×200×615	1100×200×615	1100×200×615
Вес	Внутренний блок	кг	21	22	26	30	30
Трубопровод хладагента (R-32)	Диаметр для жидкости	мм	6.35	6.35	6.35	9.52	9.52
	Диаметр для газа	мм	9.52	9.52	12.7	15.9	15.9
Проводной пульт	В комплекте		DC25W	DC25W	DC25W	DC25W	DC25W

DA_AMKS

Напольно-потолочный тип



Инструкция по монтажу и эксплуатации

Два варианта монтажа

Возможность установки как на потолок, так и на пол.

Протяженный воздушный поток по принципу эффекта Коанда.

Вертикальное распределение

Автоматическое качание горизонтальной заслонки.

Управление кондиционером с помощью Wi-Fi-контроллера Daichi (опция)*.

Внутренний блок напольно-потолочного типа			DA25AMKS1R	DA35AMKS1R	DA50AMKS1R	DA70AMKS1R
Производительность	Охлаждение/Нагрев	кВт	2.6/2.7	3.5/4	4.5/5	7.1/8
Электропитание	Однофазное	В, Гц, Ф	220~240, 50, 1	220~240, 50, 1	220~240, 50, 1	220~240, 50, 1
Расход воздуха (макс./выс./сред./мин.)		м³/ч	700/610/540/420	700/610/540/420	680/590/520/410	950/870/800/720
Уровень шума (выс./сред./низ./тих.)		дБ(А)	38/35/30/26	38/35/30/26	38/35/30/26	38/35/31/27
Габариты (Ш×В×Г)	Внутренний блок	мм	870×665×235	870×665×235	870×665×235	1200×665×235
Вес	Внутренний блок	кг	25	25	25.5	33
Трубопровод хладагента (R-32)	Диаметр для жидкости	мм	6.35	6.35	6.35	9.52
	Диаметр для газа	мм	9.52	9.52	12.7	15.9
ИК-пульт	В комплекте		DRC01	DRC01	DRC01	DRC01

* Возможность работы данного оборудования с Wi-Fi-контроллером уточняйте у поставщика. Список доступных контроллеров смотрите на стр. 67.

РАЗДЕЛ	ОСОБЕННОСТЬ							
		Наружные блоки DF_A2/3/4/5MSIR(1)	Настенный тип, ICE ICE_AVQSIR-1	Кассетный тип 600*600 DA_AMFSIR	Кассетный тип DA_AMCSIR	Канальный тип DA_AMMSIR	Напольно-потолочный тип DA_AMKSIR	
КОМФОРТ	Автоматический режим		+	+	+	+	+	
	Скорости вентилятора		+	+	+	+	+	
	Функция «Комфортный сон»		+	+	+	+	+	
	Вертикальное распределение		+	+	+	+	+	
	Авто		+	+	+	+	+	
	Режим осушения воздуха		+	+	+	+	+	
	Бесшумный режим работы		+	+	+	+	+	
	Локальный комфорт		+				+	
	Турбо		+	+	+	+	+	
	Комфортное воздушораспределение		+	+	+		+	
	Протяженный воздушный поток Коанда						+	
	Дежурный режим 8°C			+			+	
	Подготовка к теплому старту			+	+	+	+	
	Оптимальное оттаивание		+					
	ЭНЕРГОСБЕРЕЖЕНИЕ	Энергоэффективность класса A	+					
		DC-инвертор	+	+	+	+	+	+
		Плавный пуск компрессора	+	+	+	+	+	+
Режим энергосбережения		+	+	+	+	+	+	
Режим «Standby»		+	+	+	+	+	+	
R-32		+	+	+	+	+	+	
НАДЕЖНОСТЬ	Автоматический перезапуск	+	+	+	+	+	+	
	Устойчивость к перепадам напряжения	+	+	+	+	+	+	
	Охлаждение и обогрев при низких температурах	+						
	Надежная работа	+	+					
	Самодиагностика	+	+	+	+	+	+	
	Форсированное оттаивание	+	+					
	Встроенный дренажный насос			+	+	+		
ЗДОРОВЬЕ	Противоплесневая обработка		+					
	Автоматическая очистка теплообменника		+	+	+	+	+	
	Фильтр предварительной очистки		+	+	+	+	+	
	Отсутствие электромагнитных помех	+	+	+	+	+	+	
УПРАВЛЕНИЕ	Wi-Fi, онлайн-управление*		+		+			
	Работа по таймеру 24/7		+	+	+	+	+	
	Контроль температуры		+	+	+	+	+	
	Блокировка		+	+	+	+	+	
	Часы		+				+	
	Информационный дисплей		+	+	+		+	
	Проводной пульт						DC25W	
	ИК-пульт		DRC01	DRC01	DRC01		DRC01	
Wi-Fi УПРАВЛЕНИЕ*	CTRL-AC-S-31		+					
	CTRL-AC-S-31		+					
	DW21-B		+					
	DW22-B		+					
	CTRL-AC-LF-DA-3		Не применяется к оборудованию Daichi					
	CTRL-AC-LF-CN-3				+			
	DW21-BL				+			
	DW12-BL				+			

* Возможность работы данного оборудования с Wi-Fi-контроллером уточняйте у поставщика.

ICE

Монтажные данные

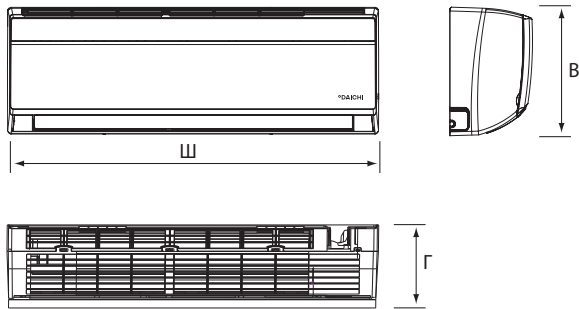

	ГАБАРИТЫ (Ш × В × Г)		
	Ш	В	Г
ICE20AVQS1R-1	698	250	185
ICE25AVQS1R-1	698	250	185
ICE35AVQS1R-1	773	250	185
ICE50AVQS1R-1	970	300	225
ICE70AVQS1R-1	970	300	225

DA_AMM

Канальный тип

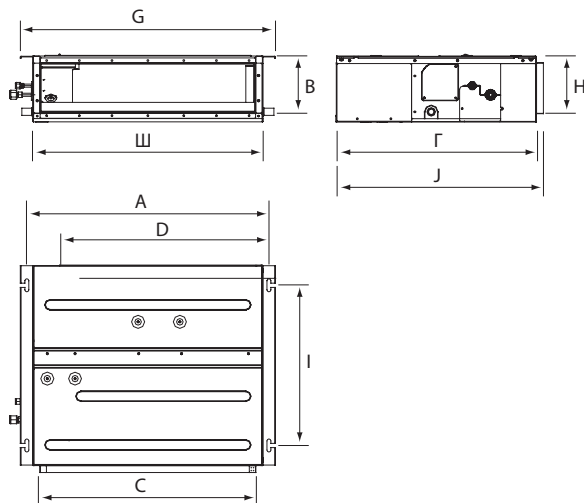

	ГАБАРИТЫ (Ш × В × Г)				
	Ш	В	Г	A	I
DA25AMMS1R	700	200	615	742	491
DA35AMMS1R	700	200	615	742	491
DA50AMMS1R	900	200	615	942	491
DA60AMMS1R	1100	200	615	1142	491
DA70AMMS1R	1100	200	615	1142	491

	ГАБАРИТЫ				
	C	D	G	H	J
DA25AMMS1R	662	620	782	156	635
DA35AMMS1R	662	620	782	156	635
DA50AMMS1R	862	820	982	156	635
DA60AMMS1R	1062	1020	1182	156	635
DA70AMMS1R	1062	1020	1182	156	635

DA_AMK

Напольно-потолочный тип

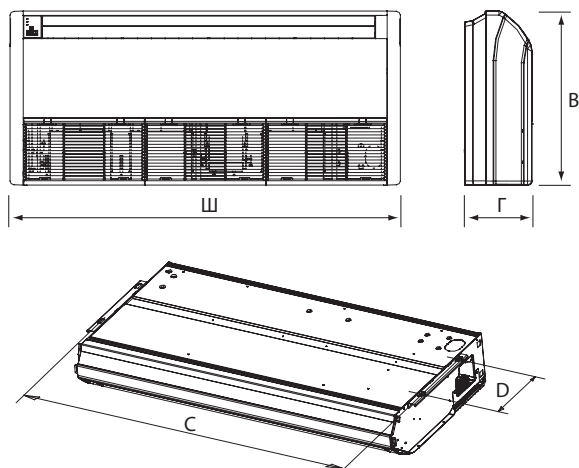

	ГАБАРИТЫ (Ш × В × Г)				
	Ш	В	Г	C	D
DA25AMKS1R	870	665	235	812	318
DA35AMKS1R	870	665	235	812	318
DA50AMKS1R	870	665	235	812	318
DA70AMKS1R	1200	665	235	1142	318

DA_AMF

Кассетный тип 600×600

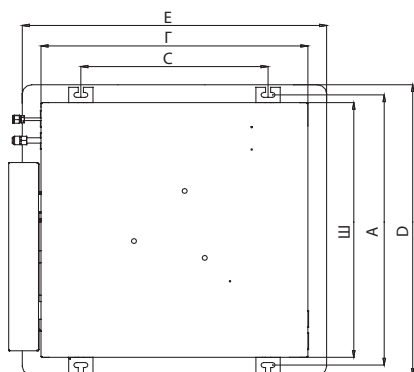

	ГАБАРИТЫ (Ш × В × Г)						
	Ш	В	Г	А	С	Д	Е
DA35AMFS1R	596	240	596	630	400	670	670
DA50AMFS1R	596	240	596	630	400	670	670

DA_AMC

Кассетный тип

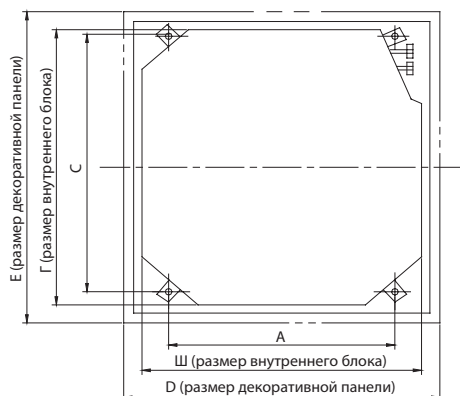

	ГАБАРИТЫ (Ш × В × Г)						
	Ш	В	Г	А	С	Д	Е
DA70AMCS1R	840	240	840	680	780	950	950

DF_A_M

Наружные блоки

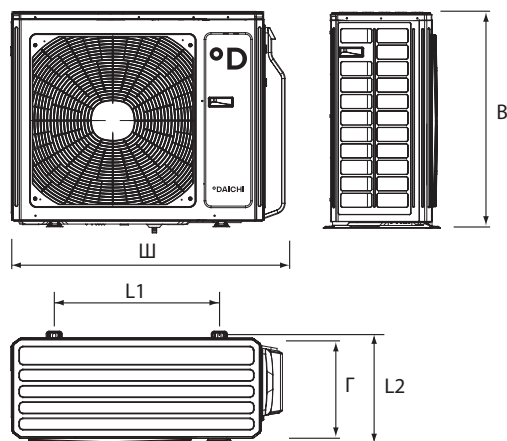

	ГАБАРИТЫ (Ш × В × Г)					
	Ш	В	Г	L1	L2	
DF40A2MS1R	745	550	300	512	332	
DF50A2MS1R	745	550	300	512	332	
DF60A3MS1R	889	654	340	570	371	
DF70A3MS1R	889	654	340	570	371	
DF80A4MS1R	889	654	340	570	371	
DF100A4MS1R1	1020	826	427	635	396	
DF125A5MS1R1	1020	826	427	635	396	

Блок-схема подключения кондиционера к однофазной сети

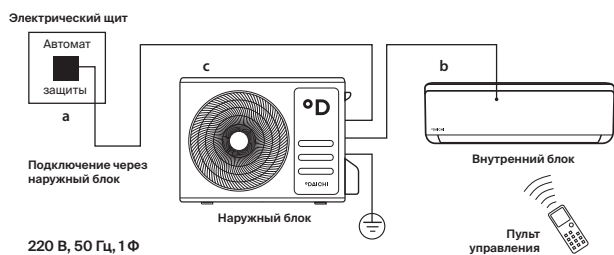

	Номинальный ток, макс., А	Номинал автомата защиты, А	Межблочный кабель, мм ²	Силовой кабель, мм ²
	a	b	c	
Настенный тип ICE				
ICE20AVQS1R-1	-	-	4×1.5	-
ICE25AVQS1R-1	-	-	4×1.5	-
ICE35AVQS1R-1	-	-	4×1.5	-
ICE50AVQS1R-1	-	-	4×1.5	-
ICE70AVQS1R-1	-	-	4×1.5	-
Кассетный тип				
DA35AMFS1R	-	-	4×1.5	-
DA50AMFS1R	-	-	4×1.5	-
DA70AMCS1R	-	-	4×1.5	-
Канальный тип				
DA25AMMS1R	-	-	4×1.5	-
DA35AMMS1R	-	-	4×1.5	-
DA50AMMS1R	-	-	4×1.5	-
DA60AMMS1R	-	-	4×1.5	-
DA70AMMS1R	-	-	4×1.5	-
Напольно-потолочный тип				
DA25AMKS1R	-	-	4×1.5	-
DA35AMKS1R	-	-	4×1.5	-
DA50AMKS1R	-	-	4×1.5	-
DA70AMKS1R	-	-	4×1.5	-
Наружный блок				
DF40A2MS1R	10	16	-	3×2.5
DF50A2MS1R	11	16	-	3×2.5
DF60A3MS1R	12.9	25	-	3×2.5
DF70A3MS1R	15	25	-	3×2.5
DF80A4MS1R	16	25	-	3×2.5
DF100A4MS1R1	20	32	-	3×4
DF125A5MS1R1	20	32	-	3×4

Производитель оставляет за собой право внесения изменений в технические характеристики оборудования без предварительного уведомления.

В таблицах указаны минимальные допустимые параметры при использовании медного кабеля питания. При монтаже руководствуйтесь реальными условиями эксплуатации, длинами трасс и другими показателями.

КОНДИЦИОНЕРЫ СЕРИИ CITY LINE



Кассетный тип
600*600

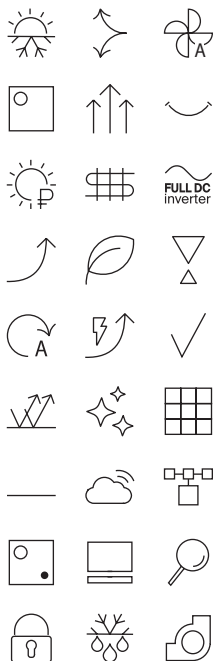

Внутренние блоки

кассетного типа 600×600 отлично подходят для офисов и других коммерческих помещений.

Хладагент R-32

Наиболее озонобезопасный и энергоэффективный хладагент с низким потенциалом глобального потепления.

DC-инверторный вентилятор

внутреннего блока с низким уровнем шума и экономичным энергопотреблением.

Компактные габаритные размеры для монтажа. Высота внутреннего блока от 265 мм.

Широкий диапазон изменения угла воздушного потока 45–80° обеспечивает эффективное кондиционирование всего пространства.

Охлаждение и обогрев при низких температурах

Расширенный диапазон рабочих температур позволяет эксплуатировать кондиционер при низких температурах воздуха от - 20 °С. Подогрев картера компрессора (опциональный для блоков мощностью до 7 кВт и встроенный для блоков от 10 кВт) позволяет облегчить запуск системы при отрицательных температурах наружного воздуха.

Подача воздуха по восьми направлениям

Декоративная панель DPT05L обеспечивает подачу воздуха в четырех направлениях и дополнительную угловую подачу.

Встроенный дренажный насос

внутреннего блока выполняет подъем конденсата на высоту до 1000 мм.

Wi-Fi

Удаленное онлайн-управление через «Облако Daichi» при подключении контроллера Daichi (опция)*.



Инструкция
по монтажу
и эксплуатации

Функции. Режимы. Опции

- Режим энергосбережения
- Низкий уровень шума
- Подготовка к теплomu старту
- Компактные размеры
- Простота монтажа
- Интеллектуальное размораживание теплообменника
- Специальная теплостойкая конструкция встроенного блока электроники
- Самодиагностика
- Устойчивость к перепадам напряжения
- Централизованное управление, интеграция в систему BMS

FULL DC INVERTER / R-32



Внутренний блок
DA50ALFS1R



Наружный блок
DF50ALS1R



Пульт управления
DRC01



DC18W
(опция)



Wi-Fi-контроллер
Daichi (опция)*

Технические характеристики

Внутренний блок		DA35ALFS1R	DA50ALFS1R
Декоративная панель		DPT05L	DPT05L
Наружный блок		DF35ALS1R	DF50ALS1R
Производительность	Охлаждение	кВт 3.5	5
	Нагрев	кВт 4	5.5
Электропитание	Однофазное	В, Гц, Ф 220~240, 50/60, 1	220~240, 50/60, 1
Потребляемая мощность	Охлаждение	кВт 1	1.56
	Нагрев	кВт 1.05	1.65
Сезонная энергоэффективность / Класс	Охлаждение (SEER)	5.9 / A+	5.9 / A+
	Нагрев (SCOP)	4.0 / A+	4.0 / A+
Энергоэффективность / Класс	Охлаждение (EER)	3.50 / A	3.21 / A
	Нагрев (COP)	3.81 / A	3.33 / C
Расход воздуха (макс./мин.)	Внутренний блок	м³/ч 650 / 400	700 / 400
Уровень шума	Внутренний блок (выс./сред./низ.)	дБ(А) 39/36/33	39/36/33
	Наружный блок	дБ(А) 50	53
Габариты (Ш×В×Г)	Внутренний блок	мм 570×265×570	570×265×570
	Декоративная панель	мм 620×47.5×620	620×47.5×620
	Наружный блок	мм 818×596×302	818×596×302
Вес	Внутренний блок	кг 17	20
	Декоративная панель	кг 3.5	3.5
	Наружный блок	кг 37	39
Хладагент	Тип/заправка	кг R-32 / 0.78	R-32 / 1.00
Трубопровод хладагента	Диаметр для жидкости	мм 6.35	6.35
	Диаметр для газа	мм 9.52	12.7
	Длина между блоками	м 30	35
	Перепад между блоками	м 15	20
Диапазон рабочих температур	Охлаждение	°С -20~48	-20~48
	Нагрев	°С -20~24	-20~24
Пульт управления	Беспроводной	DRC01	DRC01
	Проводной (опция)	DC18W	DC18W

* Список доступных контроллеров смотрите на стр. 112.

Кассетный тип

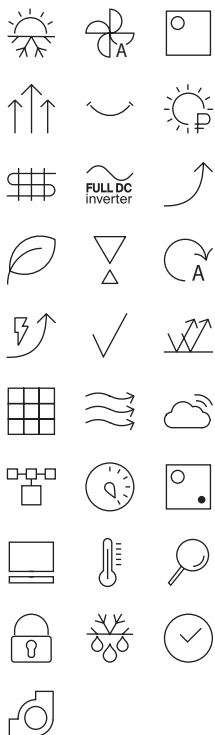

Современный дизайн кассетных блоков одинаково хорошо подходит для офисов и других коммерческих помещений.

Хладагент R-32

Наиболее озонобезопасный и энергоэффективный хладагент с низким потенциалом глобального потепления.

Широкий диапазон

изменения угла воздушного потока на 45–80° обеспечивает эффективное кондиционирование всего пространства помещения.

Охлаждение и обогрев при низких температурах

Расширенный диапазон рабочих температур позволяет эксплуатировать кондиционер при низких температурах воздуха от - 20 °С. Подогрев картера компрессора (опциональный для блоков мощностью до 7 кВт и встроенный для блоков от 10 кВт) позволяет облегчить запуск системы при отрицательных температурах наружного воздуха.

Уменьшенный размер для монтажа

Высота внутреннего блока от 240 мм.

Большие длины трасс фреоновых трубопроводов до 75 м, перепад высот до 30 м.

Подача воздуха по восьми направлениям

Декоративная панель DPC06L обеспечивает подачу воздуха в четырех направлениях и дополнительную угловую подачу.

Встроенный дренажный насос

внутреннего блока выполняет подъем конденсата на высоту до 1000 мм.

Wi-Fi, удаленное онлайн-управление через «Облако Daichi» при подключении контроллера Daichi (опция)*.



Инструкция
по монтажу
и эксплуатации

Функции. Режимы. Опции

- Режим энергосбережения
- Низкий уровень шума
- Подготовка к теплому старту
- Компактные размеры
- Простота монтажа
- Интеллектуальное размораживание теплообменника
- Специальная теплостойкая конструкция встроенного блока электроники
- Самодиагностика со звуковыми сообщениями об ошибках
- Многоуровневая защита
- Устойчивость к перепадам напряжения
- Централизованное управление, интеграция в систему BMS

FULL DC INVERTER / R-32



Внутренний блок
DA100ALCS1R



Наружный блок
DF100ALS1R



Пульт управления
DRC01



DC18W
(опция)



Wi-Fi-контроллер
Daichi (опция)*

Технические характеристики

Внутренний блок			DA70ALCS1R	DA100ALCS1R	DA140ALCS1R	DA160ALCS1R
Декоративная панель			DPC06L	DPC06L	DPC06L	DPC06L
Наружный блок			DF70ALS1R	DF100ALS1R	DF140ALS3R	DF160ALS3R
Производительность	Охлаждение	кВт	7	10	13.4	14.5
	Нагрев	кВт	8	12	15.5	17
Электропитание		В, Гц, Ф	220~240, 50/60, 1	220~240, 50/60, 1	220~240, 50/60, 1 / 380~415, 50/60, 3	
Потребляемая мощность	Охлаждение	кВт	2.05	3.15	4.70	5.20
	Нагрев	кВт	2.20	3.55	4.45	4.80
Сезонная энергоэффективность / Класс	Охлаждение (SEER)		7.2 / A++	6.1 / A++	6.1 / A++	6.1 / A++
	Нагрев (SCOP)		3.9 / A	4.0 / A+	4.0 / A+	3.8 / A
Энергоэффективность / Класс	Охлаждение (EER)		3.41 / A	3.17 / B	2.85 / D	2.79 / D
	Нагрев (COP)		3.64 / A	3.38 / C	3.48 / B	3.54 / B
Расход воздуха (макс./мин.)	Внутренний блок	м³/ч	1100 / 870	1500 / 1220	1900 / 1140	2000 / 1140
Уровень шума	Внутренний блок (выс./сред./низ.)	дБ(А)	42/40/39	48/46/42	51/48/45	52/50/48
	Наружный блок	дБ(А)	52	55	57	57
Габариты (Ш×В×Г)	Внутренний блок	мм	840×240×840	840×240×840	840×290×840	840×290×840
	Декоративная панель	мм	950×52×950	950×52×950	950×52×950	950×52×950
	Наружный блок	мм	892×698×340	940×820×460	940×820×460	900×1345×340
Вес	Внутренний блок	кг	29	31	36	36
	Декоративная панель	кг	6	6	6	6
	Наружный блок	кг	53	83	99	112
Хладагент	Тип/заправка	кг	R-32 / 1.60	R-32 / 2.50	R-32 / 2.80	R-32 / 3.60
Трубопровод хладагента	Диаметр для жидкости	мм	9.52	9.52	9.52	9.52
	Диаметр для газа	мм	15.9	15.9	15.9	15.9
	Длина между блоками	м	50	65	75	75
	Перепад между блоками	м	25	30	30	30
Диапазон рабочих температур	Охлаждение	°С	-20~48	-20~48	-20~48	-20~48
	Нагрев	°С	-20~24	-20~24	-20~24	-20~24
Пульт управления	Беспроводной		DRC01	DRC01	DRC01	DRC01
	Проводной (опция)		DC18W	DC18W	DC18W	DC18W

* Список доступных контроллеров смотрите на стр. 112.

Канальный тип
средненапорный

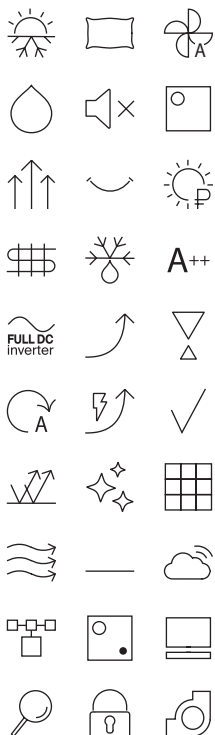

Компактные габаритные размеры:
высота внутренних блоков от 200 мм.

Выбор внешнего статического давления из пяти значений на пульте управления, до 75 Па.

Дренажный насос с высотой подъема до 1000 мм.

Улучшенный V-образный теплообменник внутреннего блока

Длины трасс трубопроводов до 50 м

Изоляция находится внутри корпуса

Вентилятор оптимизированной конструкции со сниженным уровнем шума и увеличенным расходом воздуха.

Фильтр предварительной очистки входит в стандартную комплектацию.

Возможность присоединения воздухопроводов снизу или с задней стороны внутреннего блока.

Хладагент R-32

Наиболее озонобезопасный и энергоэффективный хладагент с низким потенциалом глобального потепления.

Охлаждение и обогрев при низких температурах

Расширенный диапазон рабочих температур позволяет эксплуатировать кондиционер при низких температурах воздуха от -20 °С. Подогрев картера компрессора (опциональный для блоков мощностью до 7 кВт и встроенный для блоков от 10 кВт) позволяет облегчить запуск системы при отрицательных температурах наружного воздуха.

Дежурный режим 8 °С

Во время вашего длительного отсутствия в помещении будет стабильно поддерживаться температура выше 8 °С для предотвращения заморозки помещения.

Wi-Fi

Удаленное онлайн-управление через «Облако Daichi» при подключении контроллера Daichi (опция)*.



Инструкция
по монтажу
и эксплуатации

Функции. Режимы. Опции

- DC-инверторная технология
- Низкий уровень шума
- Подготовка к теплomu старту
- Режим энергосбережения
- Компактные размеры
- Простота монтажа
- Интеллектуальное размораживание теплообменника
- Самодиагностика
- Устойчивость к перепадам напряжения
- Централизованное управление, интеграция в систему BMS

FULL DC INVERTER / R-32



Внутренний блок
DA50ALMS1R



Наружный блок
DF50ALS1R



Пульт управления
DC18W



Wi-Fi-контроллер
Daichi (опция)*



DRC01
(опция)

Технические характеристики

Внутренний блок		DA35ALMS1R		DA50ALMS1R		DA70ALMS1R	
Наружный блок		DF35ALS1R		DF50ALS1R		DF70ALS1R	
Производительность	Охлаждение	кВт	3.5	5	7		
	Нагрев	кВт	4	5.5	8		
Электропитание	Однофазное	В, Гц, Ф	220~240, 50/60, 1		220~240, 50/60, 1	220~240, 50/60, 1	
Потребляемая мощность	Охлаждение	кВт	0.95	1.55	2.18		
	Нагрев	кВт	1.05	1.45	2.21		
Сезонная энергоэффективность / Класс	Охлаждение (SEER)		6.1 / A++	6.1 / A++	6.8 / A++		
	Нагрев (SCOP)		4 / A+	4 / A+	4 / A+		
Энергоэффективность / Класс	Охлаждение (EER)		3.68 / A	3.23 / A	3.33 / A		
	Нагрев (COP)		3.81 / A	3.79 / A	3.56 / B		
Расход воздуха (макс./мин.)	Внутренний блок	м³/ч	650 / 450		950 / 700	1200 / 940	
Уровень шума	Внутренний блок (выс./сред./низ.)	дБ(А)	38/36/34		42/39/36	39/37/36	
	Наружный блок	дБ(А)	50		53	57	
Внешнее статическое давление	Внутренний блок	Па	0-50		0-50	0-75	
Габариты (Ш×В×Г)	Внутренний блок	мм	700×200×450		1000×200×450	1300×220×450	
	Наружный блок	мм	818×596×302		818×596×302	980×968×340	
Вес	Внутренний блок	кг	20		26	31	
	Наружный блок	кг	37		39	53	
Хладагент	Тип/заправка	кг	R-32 / 0.78		R-32 / 1.00	R-32 / 1.60	
Трубопровод хладагента	Диаметр для жидкости	мм	6.35		6.35	9.52	
	Диаметр для газа	мм	9.52		12.7	15.9	
	Длина между блоками	м	30		35	50	
	Перепад между блоками	м	15		20	25	
Диапазон рабочих температур	Охлаждение	°С	-20~48		-20~48	-20~48	
	Нагрев	°С	-20~24		-20~24	-20~24	
Пульт управления	Проводной		DC18W		DC18W	DC18W	
	Беспроводной (опция)		DRC01		DRC01	DRC01	

* Список доступных контроллеров смотрите на стр. 112.

Канальный тип
высоконапорный

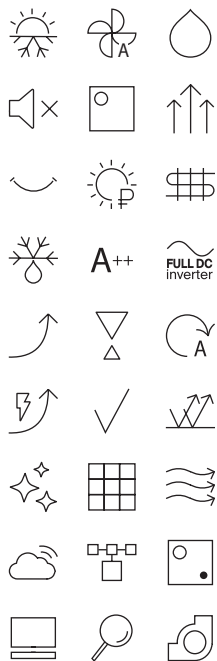

Компактные габаритные размеры

Все модели имеют высоту всего 300 мм.

Выбор внешнего статического давления из пяти значений на пульте управления, до 200 Па.

Дренажный насос с высотой подъема 1000 мм.

Улучшенный V-образный теплообменник внутреннего блока

Длины трасс трубопроводов до 75 м

Изоляция находится внутри корпуса

Вентилятор оптимизированной конструкции со сниженным уровнем шума и увеличенным расходом воздуха.

Хладагент R-32

Наиболее озонобезопасный и энергоэффективный хладагент с низким потенциалом глобального потепления.

Фильтр предварительной очистки входит в стандартную комплектацию.

Возможность присоединения воздухопроводов снизу или с задней стороны внутреннего блока.

Охлаждение и обогрев при низких температурах

Расширенный диапазон рабочих температур позволяет эксплуатировать кондиционер при низких температурах воздуха от -20 °С. Подогрев картера компрессора (опциональный для блоков мощностью до 7 кВт и встроенный для блоков от 10 кВт) позволяет облегчить запуск системы при отрицательных температурах наружного воздуха.

Дежурный режим 8 °С

Во время вашего длительного отсутствия в помещении будет стабильно поддерживаться температура выше 8 °С для предотвращения заморозки помещения.

Wi-Fi

Удаленное онлайн-управление через «Облако Daichi» при подключении контроллера Daichi (опция).



Инструкция
по монтажу
и эксплуатации



Функции. Режимы. Опции

- Многоступенчатый вентилятор внутреннего блока
- Режим энергосбережения
- Низкий уровень шума
- Подготовка к теплomu старту
- Компактные размеры
- Простота монтажа
- Интеллектуальное размораживание теплообменника
- Самодиагностика
- Устойчивость к перепадам напряжения
- Централизованное управление, интеграция в систему BMS
- Сигнализация о загрязненности фильтра

FULL DC INVERTER / R-32



Внутренний блок
DA160ALHS1R



Наружный блок
DF160ALS1R



Пульт управления
DC18W



Wi-Fi-контроллер
Daichi (опция)*



DRC01
(опция)

Технические характеристики

Внутренний блок		DA100ALHS1R		DA140ALHS1R		DA160ALHS1R	
Наружный блок		DF100ALS1R		DF140ALS3R		DF160ALS3R	
Производительность	Охлаждение	кВт	10	13.4	16		
	Нагрев	кВт	12	15.5	17		
Электропитание		В, Гц, Ф	220~240, 50/60, 1		220~240, 50/60, 1 / 380~415, 50/60, 3		
Потребляемая мощность	Охлаждение	кВт	3.2	4.7	5.45		
	Нагрев	кВт	3.4	4.45	5		
Сезонная энергоэффективность / Класс	Охлаждение (SEER)		6.1 / A++	5.4 / A+	6.1 / A++		
	Нагрев (SCOP)		4 / A+	3.7 / A	4 / A+		
Энергоэффективность / Класс	Охлаждение (EER)		3.12 / B	2.85 / C	2.94 / C		
	Нагрев (COP)		3.53 / B	3.48 / B	3.40 / C		
Расход воздуха (макс./мин.)	Внутренний блок	м³/ч	1800 / 1270		2200 / 1490		
Уровень шума	Внутренний блок (выс./сред./низ.)	дБ(А)	41/39/37		40/39/37		
	Наружный блок	дБ(А)	55		59		
Внешнее статическое давление	Внутренний блок	Па	0-150		0-150		
Габариты (Ш×В×Г)	Внутренний блок	мм	1000×300×700		1400×300×700		
	Наружный блок	мм	940×820×460		940×820×460		
Вес	Внутренний блок	кг	41		50		
	Наружный блок	кг	83		99		
Хладагент	Тип/заправка	кг	R-32 / 2.50		R-32 / 2.80		
Трубопровод хладагента	Диаметр для жидкости	мм	9.52		9.52		
	Диаметр для газа	мм	15.9		15.9		
	Длина между блоками	м	65		75		
	Перепад между блоками	м	30		30		
Диапазон рабочих температур	Охлаждение	°С	-20~48		-20~48		
	Нагрев	°С	-20~24		-20~24		
Пульт управления	Проводной		DC18W		DC18W		
	Беспроводной (опция)		DRC01		DRC01		

* Список доступных контроллеров смотрите на стр. 112.

Напольно-
потолочный тип

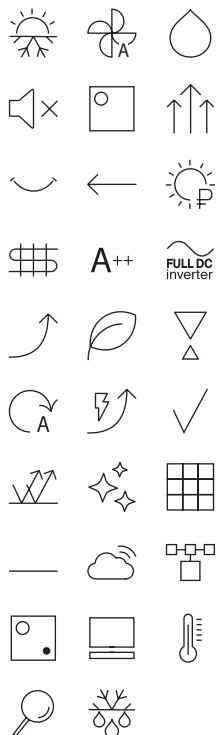

Компактные габаритные размеры

Внутренние блоки имеют одинаковую толщину всего 235 мм.

Хладагент R-32

Наиболее озонобезопасный и энергоэффективный хладагент с низким потенциалом глобального потепления.

Протяженный воздушный поток по принципу эффекта Коанда

Широкие горизонтальные жалюзи создают воздушный поток, направленный вдоль потолка в режиме охлаждения или вдоль пола в режиме нагрева.

Режим локального комфорта «iFeel»

Желаемые параметры микроклимата устанавливаются в месте расположения пульта дистанционного управления.

FULL DC Inverter

Передовые инверторные технологии, которые позволяют не только создать максимально тихий и комфортный кондиционер, но и сделать его наиболее энергоэффективным.

Сдвоенная воздушная заслонка

обеспечивает более равномерное распределение температуры по высоте помещения.

Охлаждение и обогрев при низких температурах.

Расширенный диапазон рабочих температур позволяет эксплуатировать кондиционер при низких температурах воздуха от -20 °С. Подогрев картера компрессора (опциональный для блоков мощностью до 7 кВт и встроенный для блоков от 10 кВт) позволяет облегчить запуск системы при отрицательных температурах наружного воздуха.

Дежурный режим 8 °С

Во время вашего длительного отсутствия в помещении будет стабильно поддерживаться температура выше 8 °С для предотвращения замерзания помещения.

Wi-Fi

Удаленное онлайн-управление через «Облако Daichi» при подключении контроллера Daichi (опция).



Инструкция
по монтажу
и эксплуатации

Функции. Режимы. Опции

- Многоступенчатый вентилятор внутреннего блока
- Режим энергосбережения
- Низкий уровень шума
- Подготовка к теплomu старту
- Централизованное управление, интеграция в систему BMS
- Интеллектуальное размораживание теплообменника
- Простота монтажа
- Режим «Standby»
- Специальная теплостойкая конструкция встроенного блока электроники
- Самодиагностика с сообщениями об ошибках
- Устойчивость к перепадам напряжения

FULL DC INVERTER / R-32



Внутренний блок
DA50ALKS1R



Наружный блок
DF50ALS1R



Пульт управления
DRC01



DC18W
(опция)



Wi-Fi-контроллер
Daichi (опция)*

Технические характеристики

Внутренний блок		DA35ALKS1R	DA50ALKS1R	DA70ALKS1R	DA100ALKS1R	DA140ALKS1R	DA160ALKS1R	
Наружный блок		DF35ALS1R	DF50ALS1R	DF70ALS1R	DF100ALS1R	DF140ALS3R	DF160ALS3R	
Производительность	Охлаждение	кВт	3.5	5	7	10	13.4	16
	Нагрев	кВт	4	5.5	8	12	15.5	17
Электропитание		В, Гц, Ф		220~240, 50/60, 1		220~240, 50/60, 1 / 380~415, 50/60, 3		
Потребляемая мощность	Охлаждение	кВт	0.9	1.55	1.9	3.2	4.3	5.4
	Нагрев	кВт	0.95	1.65	2.45	3.4	4.4	5.4
Сезонная энергоэффективность / Класс	Охлаждение (SEER)		6.7 / A++	6.1 / A++	6.8 / A++	6.1 / A++	6.1 / A++	6.1 / A++
	Нагрев (SCOP)		4 / A+	4 / A+	3.9 / A	4 / A+	4 / A+	4 / A+
Энергоэффективность / Класс	Охлаждение (EER)		3.89 / A	3.23 / A	3.68 / A	3.12 / B	3.12 / B	2.96 / C
	Нагрев (COP)		4.21 / A	3.44 / B	3.27 / C	3.53 / B	3.52 / B	3.15 / D
Расход воздуха (макс./мин.)	Внутренний блок	м³/ч	650 / 460	850 / 600	1300 / 940	1600 / 1260	2100 / 1480	2300 / 1590
Уровень шума	Внутренний блок (выс./сред./низ.)	дБ(А)	42/38/32	42/39/36	44/41/38	47/45/43	50/48/44	53/49/45
	Наружный блок	дБ(А)	50	53	52	55	57	57
Габариты (Ш×В×Г)	Внутренний блок	мм	870×235×665		1200×235×665		1570×235×665	
	Наружный блок	мм	818×596×302	818×596×302	980×968×340	940×820×460	940×820×460	900×1345×340
Вес	Внутренний блок	кг	39	39	40	32	40	42
	Наружный блок	кг	37	39	53	83	99	112
Хладагент	Тип/заправка	кг	R-32 / 0.78	R-32 / 1.00	R-32 / 1.60	R-32 / 2.50	R-32 / 2.80	R-32 / 3.60
Трубопровод хладагента	Диаметр для жидкости	мм	6.35	6.35	9.52	9.52	9.52	9.52
	Диаметр для газа	мм	9.52	12.7	15.9	15.9	15.9	15.9
	Длина между блоками	м	30	35	50	65	75	75
	Перепад между блоками	м	15	20	25	30	30	30
Диапазон рабочих температур	Охлаждение	°С	-20~48	-20~48	-20~48	-20~48	-20~48	-20~48
	Нагрев	°С	-20~24	-20~24	-20~24	-20~24	-20~24	-20~24
Пульт управления	Беспроводной		DRC01	DRC01	DRC01	DRC01	DRC01	DRC01
	Проводной (опция)		DC18W	DC18W	DC18W	DC18W	DC18W	DC18W

* Список доступных контроллеров смотрите на стр. 112.

РАЗДЕЛ	ОСОБЕННОСТЬ	Кассетный тип 600×600	Кассетный тип	Канальный тип	Канальный тип	Напольно-потолочный тип
		DA_ALFSIR	DA_ALCSIR	средненапорный DA_ALMSIR	высоконапорный DA_ALHSIR	DA_ALKSIR
КОМФОРТ	Автоматический режим	+	+	+	+	+
	Скорости вентилятора	+	+	+	+	+
	Функция «Комфортный сон»	+	+	+	+	+
	Вертикальное распределение	+	+			+
	Авто	+	+	+	+	+
	Режим осушения воздуха	+	+	+	+	+
	Бесшумный режим работы	+	+	+	+	+
	Локальный комфорт	+	+	+	+	+
	Турбо	+	+	+	+	+
	Комфортное воздухораспределение	+	+			+
	Протяженный воздушный поток Коанда					+
	Дежурный режим 8 °C	+	+	+	+	+
	Подготовка к теплomu старту	+	+	+	+	+
	Оптимальное оттаивание	+	+	+	+	+
ЭНЕРГОСБЕРЕЖЕНИЕ	A++ Высокий показатель SEER	+	+	+	+	+
	Full DC inverter	+	+	+	+	+
	Плавный пуск компрессора	+	+	+	+	+
	Режим энергосбережения	+	+			+
	Режим «Standby»	+	+	+	+	+
	R-32 Хладагент R-32	+	+	+	+	+
НАДЕЖНОСТЬ	Автоматический перезапуск	+	+	+	+	+
	Устойчивость к перепадам напряжения	+	+	+	+	+
	Надежная работа	+	+	+	+	+
	Встроенный дренажный насос (1000 мм)	+	+	+	+	
	Охлаждение и обогрев при низких температурах	+	+	+	+	+
	Форсированное оттаивание	+	+	+	+	+
	Коррозионная стойкость	+	+	+	+	+
ЗДОРОВЬЕ	Самодиагностика	+	+	+	+	+
	Автоматическая очистка теплообменника	+	+	+	+	+
	Фильтр предварительной очистки	+	+	+	+	+
	Подмес атмосферного воздуха		+	+	+	
УПРАВЛЕНИЕ	Отсутствие электромагнитных помех	+	+	+	+	+
	Wi-Fi, онлайн-управление*	+	+	+	+	+
	Централизованное управление	+	+	+	+	+
	Работа по таймеру 24/7	+	+	+	+	+
	Управление двумя пультами	+	+	+	+	+
	Выбор точки регулирования	+	+	+	+	+
	Интеграция в систему BMS	+	+	+	+	+
	Контроль температуры	+	+	+	+	+
	Блокировка	+	+	+	+	+
	Часы	+	+			+
	Информационный LED-дисплей	+	+			+
Проводной пульт			DC18W	DC18W		
ИК-пульт	DRC01	DRC01			DRC01	

* Возможность работы данного оборудования с Wi-Fi-контроллером уточняйте у поставщика.

DA_ALF / DA_ALC

Кассетный тип

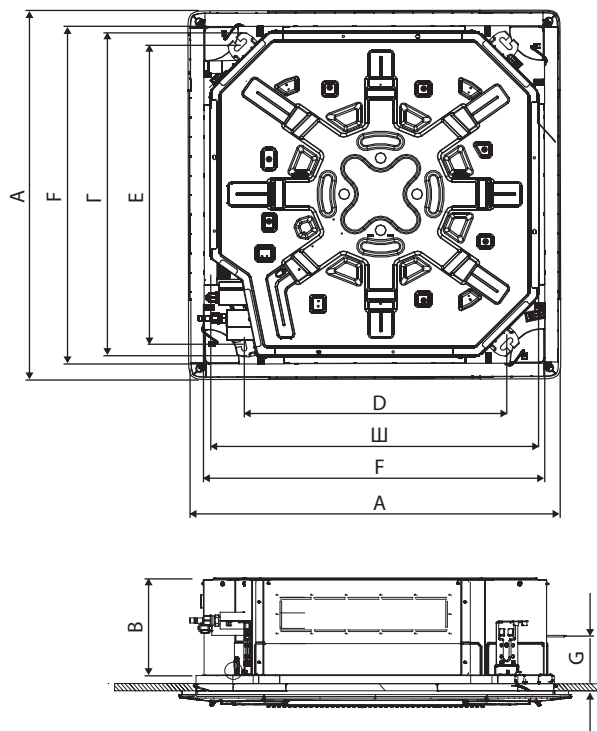

600x600 кассета	ГАБАРИТЫ (Ш × В × Г)							
	Ш	В	Г	A	F	D	E	G
DA35ALFS1R	570	265	570	620	580	520	560	170
DA50ALFS1R	570	265	570	620	580	520	560	170

Стандартная кассета	ГАБАРИТЫ (Ш × В × Г)							
	Ш	В	Г	A	F	D	E	G
DA70ALCS1R	840	240	840	950	870	660	790	165
DA100ALCS1R	840	240	840	950	870	660	790	165
DA140ALCS1R	840	290	840	950	870	660	790	165
DA160ALCS1R	840	290	840	950	870	660	790	165

DA_ALM / DA_ALH

Канальный тип

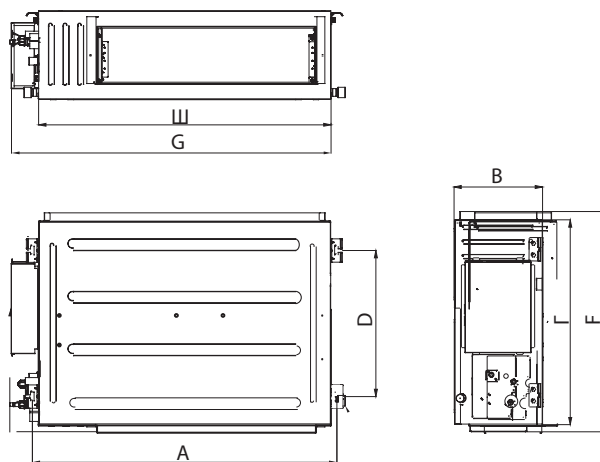

Канальный тип средненапорный	ГАБАРИТЫ (Ш × В × Г)						
	Ш	В	Г	A	D	F	G
DA35ALMS1R	700	200	450	450	415	474	768
DA50ALMS1R	1000	200	450	600	415	474	1068
DA70ALMS1R	1300	220	450	700	415	474	1368

Канальный тип высоконапорный	ГАБАРИТЫ (Ш × В × Г)						
	Ш	В	Г	A	D	F	G
DA100ALHS1R	1000	300	700	700	500	754	1092
DA140ALHS1R	1400	300	700	800	500	754	1492
DA160ALHS1R	1400	300	700	800	500	754	1543

DA_ALK

Напольно-потолочный тип

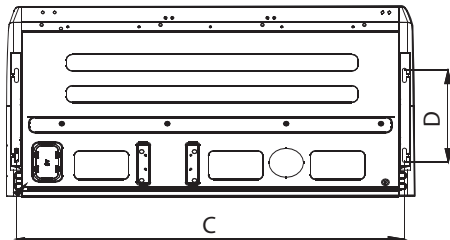
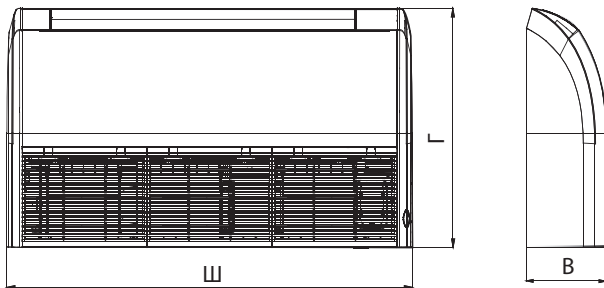

ГАБАРИТЫ (Ш × В × Г)

	Ш	В	Г	С	D
DA35ALKS1R	870	235	665	812	318
DA50ALKS1R	870	235	665	812	318
DA70ALKS1R	1200	235	665	1142	318
DA100ALKS1R	1200	235	665	1142	318
DA140ALKS1R	1570	235	665	1512	318
DA160ALKS1R	1570	235	665	1512	318

DF_ALS

Наружные блоки

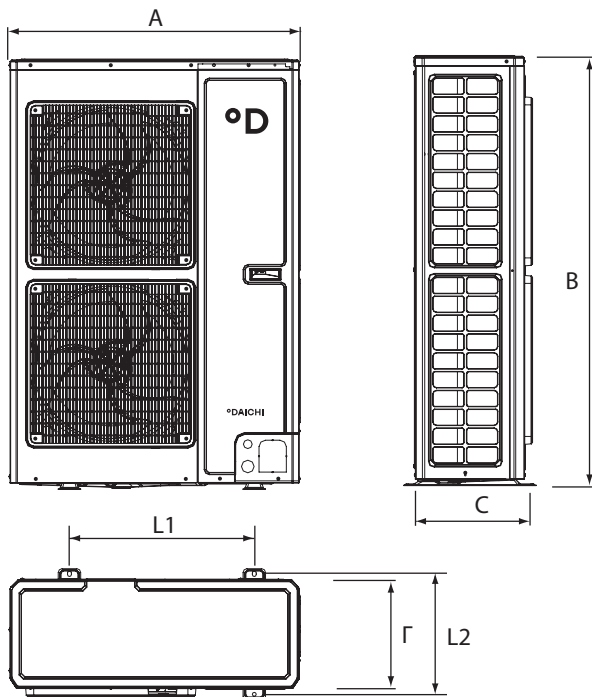

ГАБАРИТЫ (Ш × В × Г)

	Ш	В	Г	L1	L2	С	F
DF35ALS1R	818	596	302	550	348	378	887
DF50ALS1R	818	596	302	550	348	378	887
DF70ALS1R	892	698	340	560	364	396	952
DF100ALS1R	940	820	460	610	486	530	/
DF140ALS3R	940	820	460	610	486	530	/
DF160ALS3R	900	1345	340	572	378	412	/

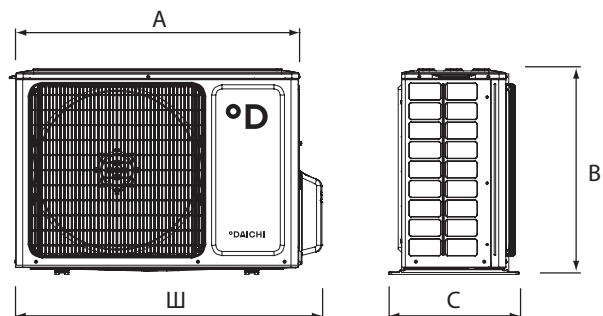

Подключение питания к наружному и внутреннему блоку

Вариант 1

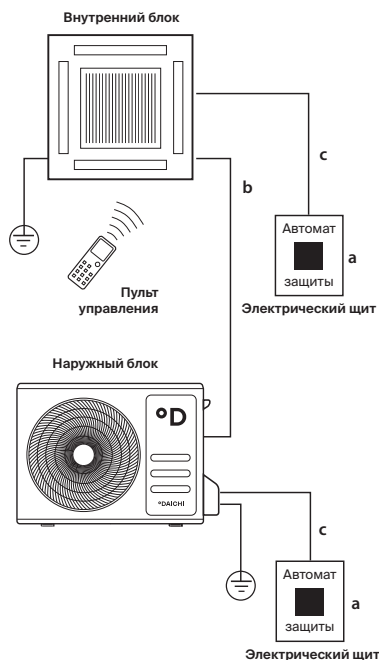

	Макс. рабочий ток, А		Номинал автомата защиты, А		Межблочный кабель, мм ²	Силовой кабель, мм ²	
	ВБ	НБ	ВБ	НБ		ВБ	НБ
	a		b		c		
Кассетный тип 600×600							
DA35ALFS1R	DF35ALS1R	>3	6	10	16	2×1.5	3×1.5 3×1.5
DA50ALFS1R	DF50ALS1R	>3	8	10	16	2×1.5	3×1.5 3×2.5
Кассетный тип 600×600							
DA70ALCS1R	DF70ALS1R	>3	16.5	10	20	2×1.5	3×1.5 3×2.5
DA100ALCS1R	DF100ALS1R	>3	20	10	32	2×1.5	3×1.5 3×4.0
DA140ALCS1R	DF140ALS3R	>3	9	10	16	2×1.5	3×1.5 5×2.5
DA160ALCS1R	DF160ALS3R	>3	9	10	20	2×1.5	3×1.5 5×2.5
Напольно-потолочный тип							
DA35ALKS1R	DF35ALS1R	>3	6	10	16	2×1.5	3×1.5 3×1.5
DA50ALKS1R	DF50ALS1R	>3	8	10	16	2×1.5	3×1.5 3×2.5
DA70ALKS1R	DF70ALS1R	>3	16.5	10	20	2×1.5	3×1.5 3×2.5
DA100ALKS1R	DF100ALS1R	>3	20	10	32	2×1.5	3×1.5 3×4
DA140ALKS1R	DF140ALS3R	>3	9	10	16	2×1.5	3×1.5 5×2.5
DA160ALKS1R	DF160ALS3R	>3	9	10	20	2×1.5	3×1.5 5×2.5
Канальный тип средненапорный							
DA35ALMS1R	DF35ALS1R	>3	6	10	16	2×1.5	3×1.5 3×1.5
DA50ALMS1R	DF50ALS1R	>3	8	10	16	2×1.5	3×1.5 3×2.5
DA70ALMS1R	DF70ALS1R	>3	16.5	10	20	2×1.5	3×1.5 3×2.5
Канальный тип высоконапорный							
DA100ALHS1R	DF100ALS1R	>3	20	10	32	2×1.5	3×1.5 3×4
DA140ALHS1R	DF140ALS3R	>3	9	10	16	2×1.5	3×1.5 5×2.5
DA160ALHS1R	DF160ALS3R	>3	9	10	20	2×1.5	3×1.5 5×2.5

Подключение питания к наружному блоку

Вариант 2



	Макс. рабочий ток, А	Номинал автомата защиты, А	Межблочный кабель, мм ²	Силовой кабель, мм ²	
				a	b
Кассетный тип 600×600					
DA35ALFS1R	DF35ALS1R	6	16	2×1.5+3×1.5	3×1.5
DA50ALFS1R	DF50ALS1R	8	16	2×1.5+3×1.5	3×2.5
Кассетный тип 600×600					
DA70ALCS1R	DF70ALS1R	16.5	20	2×1.5+3×1.5	3×2.5
DA100ALCS1R	DF100ALS1R	20	32	2×1.5+3×1.5	3×4
DA140ALCS1R	DF140ALS3R	9	16	2×1.5+3×1.5	5×2.5
DA160ALCS1R	DF160ALS3R	9	20	2×1.5+3×1.5	5×2.5
Напольно-потолочный тип					
DA35ALKS1R	DF35ALS1R	6	16	2×1.5+3×1.5	3×1.5
DA50ALKS1R	DF50ALS1R	8	16	2×1.5+3×1.5	3×2.5
DA70ALKS1R	DF70ALS1R	16.5	20	2×1.5+3×1.5	3×2.5
DA100ALKS1R	DF100ALS1R	20	32	2×1.5+3×1.5	3×4
DA140ALKS1R	DF140ALS3R	9	16	2×1.5+3×1.5	5×2.5
DA160ALKS1R	DF160ALS3R	9	20	2×1.5+3×1.5	5×2.5
Канальный тип средненапорный					
DA35ALMS1R	DF35ALS1R	6	16	2×1.5+3×1.5	3×1.5
DA50ALMS1R	DF50ALS1R	8	16	2×1.5+3×1.5	3×2.5
DA70ALMS1R	DF70ALS1R	16.5	20	2×1.5+3×1.5	3×2.5
Канальный тип высоконапорный					
DA100ALHS1R	DF100ALS1R	20	32	2×1.5+3×1.5	3×4
DA140ALHS1R	DF140ALS3R	9	16	2×1.5+3×1.5	5×2.5
DA160ALHS1R	DF160ALS3R	9	20	2×1.5+3×1.5	5×2.5

Производитель оставляет за собой право внесения изменений в технические характеристики оборудования без предварительного уведомления.

В таблицах указаны минимальные допустимые параметры при использовании медного кабеля питания. При монтаже руководствуйтесь реальными условиями эксплуатации, длинами трасс и другими показателями.

ТЕХНОЛОГИЧЕСКОЕ ОХЛАЖДЕНИЕ. СЕРИЯ DFT



Системы серии DFT (Daichi For Technology) предназначены для технологического кондиционирования воздуха.

В отличие от стандартных сплит-систем к надежности, точности поддержания температуры и температурному диапазону эксплуатации оборудования такого типа предъявляются повышенные требования.

Высокая точность поддержания температуры

Система DAICHI DFT создана на базе инверторных технологий. Инвертор быстро и плавно регулирует производительность и позволяет добиться практически прецизионного поддержания температуры в помещении с точностью задаваемой уставки до 0,5°C.

Большие длины и перепады

В системах DAICHI DFT используются инверторные компрессоры, а ЭРВ встроены во внутренние блоки. Это обеспечивает длины коммуникаций до 70 м, а перепад высот между блоками до 30 м без потери производительности (значения для старших моделей).

Широкий диапазон условий эксплуатации

Особая конструкция систем DAICHI DFT с инверторным электродвигателем вентилятора наружного блока гарантирует нормальную работу как при низких, так и при высоких температурах наружного воздуха: от -40 до 55°C.

Гарантия надежности

Системы серии DFT специально сконструированы для технологического охлаждения и отличаются высокой надежностью работы. Для полного исключения аварийных ситуаций совместно с DAICHI DFT используются комплекты согласователя работы кондиционеров (СРК), которые осуществляют ротацию и резервирование систем.

Экономия первичных затрат

Сегмент технологического кондиционирования в большинстве своем представлен оборудованием дорогих производителей – системы DFT обеспечивают высокий уровень надежности без переплаты.

Удобный монтаж и обслуживание

В отличие от стандартных сплит-систем серия DFT имеет улучшенную систему самодиагностики, которая позволяет контролировать множество параметров работы и выводить информацию на дисплей. Это значительно облегчает ПНР и диагностику системы.

Комплекты СРК-DE 01 являются неотъемлемой частью систем DFT – они позволяют осуществлять ротацию и резервирование блоков.

Подключаются СРК к специальным клеммам на наружных блоках. Допускается объединять в систему до 9 кондиционеров.

Более подробная информация о функциях СРК-DE 01 указана на странице 96.

ОБЛАСТИ ПРИМЕНЕНИЯ



Серверные

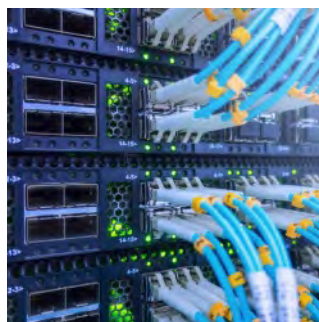

Телекоммуникации



Лаборатории

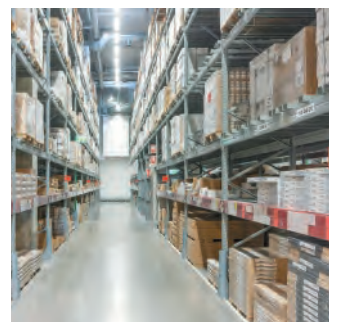

Предприятия торговли

Настенный тип

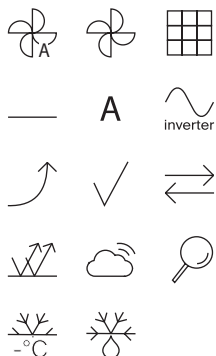

Надежные проверенные временем АС-двигатели обеспечивают стабильное поддержание заданной скорости вращения вентилятора.

Информационный дисплей

Индикацию дисплея и звук зуммера можно отключить для более комфортного использования.

Электронно-расширительный

вентиль обеспечивает контроль перегрева хладагента и эффективность работы системы при большой длине коммуникаций.

Высокоэффективный фильтр

для поддержания высокого качества воздуха в помещении и эффективности работы.

7-скоростной вентилятор

обеспечивает гибкость управления для создания различных условий в помещении.

Вариативность подключения фреоновых трасс

Возможность подключения слева, справа или сзади существенно облегчает задачу монтажа.

Точность установки температуры

Установленную температуру можно регулировать с шагом 0,5 °С, что обеспечивает точное и комфортное управление климатом в помещении.

Возможность удаленного управления через интернет

или локальную сеть через «Облако Daichi» со смартфона или ПК.



Функции. Режимы. Опции

- Надежный электродвигатель вентилятора
- Автоматический перезапуск
- Самодиагностика
- Устойчивость к перепадам напряжения
- Фильтр предварительной очистки воздуха
- Автоматическое качание жалюзи

INVERTER / R-410A



Настенный блок
DATA80ALQS1



Наружный блок
DFTA80ALS1



DRC12
(опция)



DC50W
(опция)



CPK-DE 01
(опция)

Технические характеристики

Внутренний блок			DATA70ALQS1	DATA80ALQS1	DATA90ALQS1
Наружный блок			DFTA80ALS1	DFTA80ALS1	DFTA100ALS1
Производительность	Охлаждение	кВт	7.2	8	9
Электропитание	Однофазное	В, Гц, Ф	220~240, 50, 1	220~240, 50, 1	220~240, 50, 1
Потребляемая мощность	Охлаждение	кВт	1.8	2.1	2.3
Энергоэффективность / Класс	Охлаждение (EER)		4.0 / A	3.8 / A	3.91 / A
Расход воздуха (макс.~мин.)	Внутренний блок	м³/ч	1240~869	1240~869	1427~1043
Уровень шума	Внутренний блок (выс.~низ.)	дБ(А)	48~38	48~38	52~43
	Наружный блок	дБ(А)	54	54	54
Габариты (Ш×В×Г)	Внутренний блок	мм	1194×343×262	1194×343×262	1194×343×262
	Наружный блок	мм	910×712×426	910×712×426	910×712×426
Вес	Внутренний блок	кг	17.4	17.6	17.6
	Наружный блок	кг	49	49	52.5
Хладагент	Тип/заправка	кг	R-410A / 1.70	R-410A / 1.70	R-410A / 2.60
Трубопровод хладагента	Диаметр для жидкости	мм	9.52	9.52	9.52
	Диаметр для газа	мм	15.9	15.9	15.9
	Длина между блоками	м	45	45	45
	Перепад между блоками*	м	10/10	10/10	20/20
Диапазон рабочих температур	Охлаждение	°C	-40 ~ 55	-40 ~ 55	-40 ~ 55

* Наружный блок выше / наружный блок ниже.

Напольно-
потолочный тип

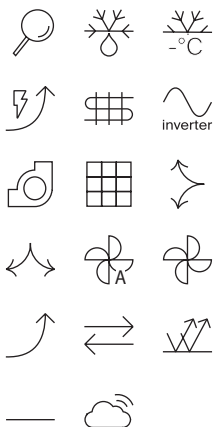

Надежные проверенные временем АС-двигатели обеспечивают стабильное поддержание заданной скорости вращения вентилятора.

Информационный дисплей

Индикацию дисплея и звук зуммера можно отключить для более комфортного использования.

3D-распределение воздушного потока.

Все пространство помещения охлаждается равномерно за счет качания горизонтальных и вертикальных жалюзи.

Электронно-расширительный вентиль

обеспечивает контроль перегрева хладагента и эффективность работы системы при большой длине коммуникаций.

3-скоростной вентилятор

обеспечивает гибкость управления для создания различных условий в помещении.

Варианты монтажа

Внутренний блок может быть установлен как под потолком, так и на полу.

Воздушный фильтр

для поддержания высокого качества воздуха в помещении и эффективности работы.

Вариативность подключения фреоновых трасс

Возможность подключения слева, справа или сзади существенно облегчает задачу монтажа.

Точность установки температуры

Установленную температуру можно регулировать с шагом 0,5°C, что обеспечивает точное и комфортное управление климатом в помещении.

Возможность удаленного управления через интернет

или локальную сеть через «Облако Daichi» со смартфона или ПК.



Функции. Режимы. Опции

- Автоматический перезапуск
- Самодиагностика
- Устойчивость к перепадам напряжения
- Фильтр предварительной очистки
- Автоматическое качание жалюзи

INVERTER / R-410A



Напольно-потолочный блок
DATA70ALKS1



Наружный блок
DFTA80ALS1



DRC12
(опция)



DC50W
(опция)



CPK-DE 01
(опция)

Технические характеристики

Внутренний блок			DATA70ALKS1	DATA80ALKS1	DATA120ALKS1	DATA140ALKS1
Наружный блок			DFTA80ALS1	DFTA80ALS1	DFTA120ALS1	DFTA140ALS1
Производительность	Охлаждение	кВт	7.2	8	11.2	14
Электропитание	Однофазное	В, Гц, Ф	220~240, 50, 1	220~240, 50, 1	220~240, 50, 1	220~240, 50, 1
Потребляемая мощность	Охлаждение	кВт	1.8	2.1	2.9	4
Энергоэффективность / Класс	Охлаждение (EER)		4 / A	3.8 / A	3.86 / A	3.5 / A
Расход воздуха (макс.~мин.)	Внутренний блок	м³/ч	800 ~ 500	1200 ~ 700	1980 ~ 1730	1980 ~ 1730
Уровень шума	Внутренний блок (выс.~низ.)	дБ(А)	43~38	45~40	47~42	47~42
	Наружный блок	дБ(А)	54	54	56	56
Габариты (Ш×В×Г)	Внутренний блок	мм	990×203×660	1280×203×660	1670×244×680	1670×244×680
	Наружный блок	мм	910×712×426	910×712×426	950×840×440	950×840×440
Вес	Внутренний блок	кг	28	34.5	54	54
	Наружный блок	кг	49	49	62.5	75
Хладагент	Тип/заправка	кг	R-410A / 1.70	R-410A / 1.70	R-410A / 3.2	R-410A / 3.10
Трубопровод хладагента	Диаметр для жидкости	мм	9.52	9.52	9.52	9.52
	Диаметр для газа	мм	15.9	15.9	15.9	15.9
	Длина между блоками	м	45	45	60	70
	Перепад между блоками*	м	10/10	10/10	20/20	30/20
Диапазон рабочих температур	Охлаждение	°C	-40 ~ 55	-40 ~ 55	-40 ~ 55	-40 ~ 55

* Наружный блок выше / наружный блок ниже.

Кассетный тип

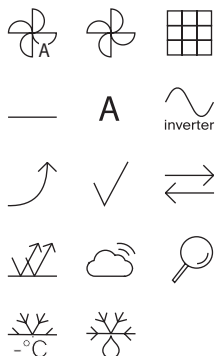

Надежные проверенные временем двигатели обеспечивают стабильное поддержание заданной скорости вращения вентилятора.

Многоскоростной вентилятор обеспечивает гибкость управления для создания различных условий в помещении.

Возможность подмеса свежего воздуха и отвода части воздушного потока в труднодоступную зону помещения благодаря возможности присоединения воздуховодов.

Электронно-расширительный клапан обеспечивает контроль перегрева хладагента и эффективность работы системы при большой длине коммуникаций.

Круговое распределение воздуха
Декоративная панель DPC04A (B) обеспечивает равномерное охлаждение помещения благодаря специальной конструкции.

Встроенный насос дренажной системы отводит конденсат с подъемом до 1000 мм.

Точность установки температуры
Установленную температуру можно регулировать с шагом 0,5°C, что обеспечивает точное и комфортное управление климатом в помещении.

Возможность удаленного управления через интернет или локальную сеть через «Облако Daichi» со смартфона или ПК (опция).



Функции. Режимы. Опции

- Автоматический перезапуск
- Режим ротации и резервирования работы блоков
- Самодиагностика
- Устойчивость к перепадам напряжения
- Фильтр предварительной очистки

INVERTER / R-410A



Кассетный блок
DATA100ALCS1



Наружный блок
DFTA100ALS1



DRC12
(опция)



DC50W
(опция)



CPK-DE 01
(опция)

Технические характеристики

			DATA100ALCS1	DATA120ALCS1	DATA140ALCS1	DATA160ALCS1
Внутренний блок						
Декоративная панель			DPC04A	DPC04A	DPC04A	DPC04B
Внешний блок			DFTA100ALS1	DFTA120ALS1	DFTA140ALS1	DFTA160ALS1
Производительность						
	Охлаждение	кВт	10	11.2	14	16
Электропитание						
	Однофазное	В, Гц, Ф	220~240, 50, 1	220~240, 50, 1	220~240, 50, 1	220~240, 50, 1
Потребляемая мощность						
	Охлаждение	кВт	2.7	2.9	4	4.9
Энергоэффективность / Класс						
	Охлаждение (EER)		3.7 / A	3.86 / A	3.5 / A	3.16 / B
Расход воздуха (макс.~мин.)						
	Внутренний блок	м³/ч	1651 ~ 1127	1651 ~ 1127	1658 ~ 1130	2100 ~ 1350
Уровень шума						
	Внутренний блок (выс.~низ.)	дБ(А)	45~40	45~40	46~39	46~37
	Наружный блок	дБ(А)	54	56	56	56
Габариты (Ш×В×Г)						
	Внутренний блок	мм	840×300×840	840×300×840	840×300×840	950×300×950
	Декоративная панель	мм	950×70×950	950×70×950	950×70×950	1050×55×1050
	Наружный блок	мм	910×712×426	950×840×440	950×840×440	950×840×440
Вес						
	Внутренний блок	кг	28.7	28.7	30.9	35.3
	Декоративная панель	кг	5.8	5.8	5.8	7.4
	Наружный блок	кг	52.5	62.5	75	77.5
Хладагент						
	Тип/заправка	кг	R-410A / 2.60	R-410A / 3.20	R-410A / 3.10	R-410A / 3.60
Трубопровод хладагента						
	Диаметр для жидкости	мм	9.52	9.52	9.52	9.52
	Диаметр для газа	мм	15.9	15.9	15.9	19.1
	Длина между блоками	м	45	60	70	70
	Перепад между блоками*	м	20/20	20/20	30/20	30/20
Диапазон рабочих температур						
	Охлаждение	°C	-40 ~ 55	-40 ~ 55	-40 ~ 55	-40 ~ 55

* Наружный блок выше / наружный блок ниже.

Канальный тип
средненапорный

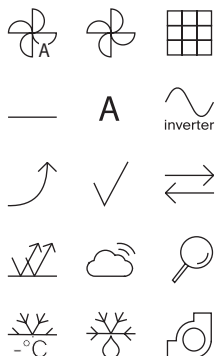

Легкая и компактная конструкция

Высота блоков от 210 мм.

Надежные АС-двигатели

вентиляторов обеспечивают стабильное поддержание заданной скорости вращения вентилятора и возможность изменения статического давления в сети воздухопроводов.

Внешнее статическое давление

внутреннего блока составляет до 196 Па для старшей модели.

Электронно-расширительный

вентиль обеспечивает контроль перегрева хладагента и эффективность работы системы при большой длине коммуникаций.

3-скоростной вентилятор

обеспечивает гибкость управления для создания различных условий в помещении.

Встроенный насос дренажной

системы принудительно отводит конденсат с подъемом до 600 мм.

Варианты монтажа

Внутренний блок может быть установлен в запотолочном пространстве или в соседнем помещении.

Фильтр предварительной очистки

для поддержания высокого качества воздуха в помещении.

Точность установки температуры

Установленную температуру можно регулировать с шагом 0,5 °С, что обеспечивает точное и комфортное управление климатом в помещении.

Возможность присоединения

воздуховодов забора воздуха снизу или с задней стороны внутреннего блока.

Возможность удаленного управления через интернет

или локальную сеть через «Облако Daichi» со смартфона или ПК.



Функции. Режимы. Опции

- Автоматический перезапуск
- Режим ротации и резервирования работы блоков
- Самодиагностика
- Устойчивость к перепадам напряжения
- Фильтр предварительной очистки

INVERTER / R-410A



Канальный блок
DATA90ALMS1



Наружный блок
DFTA100ALS1



DRC12
(опция)



DC50W
(в комплекте)



CPK-DE 01
(опция)

Технические характеристики

Внутренний блок			DATA90ALMS1	DATA120ALMS1	DATA140ALMS1	DATA160ALMS1
Наружный блок			DFTA100ALS1	DFTA120ALS1	DFTA140ALS1	DFTA160ALS1
Производительность	Охлаждение	кВт	9	11.2	14	15.5
Электропитание	Однофазное	В, Гц, Ф	220~240, 50, 1	220~240, 50, 1	220~240, 50, 1	220~240, 50, 1
Потребляемая мощность	Охлаждение	кВт	2.3	2.9	4	4.9
Энергоэффективность (EER)/Класс	Охлаждение (EER)		3.91 / A	3.86 / A	3.5 / A	3.16 / B
Расход воздуха (макс.~мин.)	Внутренний блок	м³/ч	1345 ~ 1013	1800 ~ 1400	1905 ~ 1400	2875 ~ 2383
Уровень шума	Внутренний блок (выс.~низ.)	дБ(А)	45~37	45~37	48~39	52~48
	Наружный блок	дБ(А)	54	54	56	56
Внешнее статическое давление	Внутренний блок	Па	50	80	100	196
Габариты (Ш×В×Г)	Внутренний блок	мм	1230×270×775	1230×270×775	1230×270×775	1322×423×691
	Наружный блок	мм	910×712×426	950×840×440	950×840×440	950×840×440
Вес	Внутренний блок	кг	36	36	46.5	67
	Наружный блок	кг	52.5	62.5	75	77.5
Хладагент	Тип/заправка	кг	R-410A / 2.60	R-410A / 3.20	R-410A / 3.10	R-410A / 3.60
Трубопровод хладагента	Диаметр для жидкости	мм	9.52	9.52	9.52	9.52
	Диаметр для газа	мм	15.9	15.9	15.9	19.1
	Длина между блоками	м	45	60	70	70
	Перепад между блоками*	м	20/20	20/20	30/20	30/20
Диапазон рабочих температур	Охлаждение	°С	-40 ~ 55	-40 ~ 55	-40 ~ 55	-40 ~ 55

* Наружный блок выше / наружный блок ниже.

СВОДНАЯ ТАБЛИЦА РЕЖИМОВ И ФУНКЦИЙ

РАЗДЕЛ	ОСОБЕННОСТЬ	Настенный тип DATA-ALQS1	Напольно- потолочный тип ATA-ALKS1	Канальный тип средненапорный DATA-ALMS1	Кассетный тип DATA-ALCS1
КОМФОРТ	Автоматический режим	+	+	+	+
	Скорости вентилятора	+	+	+	+
	Вертикальное распределение	+	+		+
	Горизонтальное распределение		+		
	Режим осушения воздуха	+	+	+	+
	Бесшумный режим работы	+	+	+	+
	Локальный комфорт	+	+	+	+
	Турбо	+	+	+	+
	Комфортное воздухораспределение	+	+	+	+
ЭНЕРГОСБЕРЕЖЕНИЕ	Энергоэффективность класса A	+	+	+	+
	DC-инвертор	+	+	+	+
	Плавный пуск компрессора	+	+	+	+
	Режим энергосбережения	+	+	+	+
	R-410A R-410A	+	+	+	+
НАДЕЖНОСТЬ	Автоматический перезапуск	+	+	+	+
	Устойчивость к перепадам напряжения	+	+	+	+
	Надежная работа	+	+	+	+
	Работа при низкой температуре –40 °C	+	+	+	+
	Коррозионная стойкость	+	+	+	+
ЗДОРОВЬЕ	Фильтр предварительной очистки	+	+	+	+
	Отсутствие электромагнитных помех	+	+	+	+
УПРАВЛЕНИЕ	Wi-Fi, онлайн-управление* (опция)	+	+	+	+
	Работа по таймеру 24/7	+	+	+	+
	Самодиагностика	+	+	+	+
	Блокировка	+	+	+	+
	Часы	+	+	+	+
	Охлаждение при низких температурах	+	+	+	+
	Встроенный дренажный насос			+	+
	Информационный LED-дисплей	+	+	+	+

Основные функции согласователя работы кондиционеров CPK-DE 01

- автоматическое управление технологической системой кондиционирования, состоящей из 2 и более кондиционеров;
- обеспечение равномерной выработки ресурсов кондиционерами, участвующими в режиме ротации;
- автоматический перезапуск кондиционеров при случайном пропадании и восстановлении электропитания;
- включение всех кондиционеров при превышении заданной температуры воздуха в помещении;
- включение всех кондиционеров при передаче сигнала «Авария» от одного из кондиционеров;
- возможность ввода параметров с клавиатуры;
- индикация состояния кондиционеров, температуры с внешнего датчика и режима работы CPK-DE 01;
- включение всех кондиционеров, работающих в автоматическом режиме управления, от удаленного сигнала управления («сухой» контакт);
- вывод информации о состоянии кондиционеров для удаленного мониторинга.

ОБЛАЧНЫЕ СИСТЕМЫ УПРАВЛЕНИЯ DAICHI

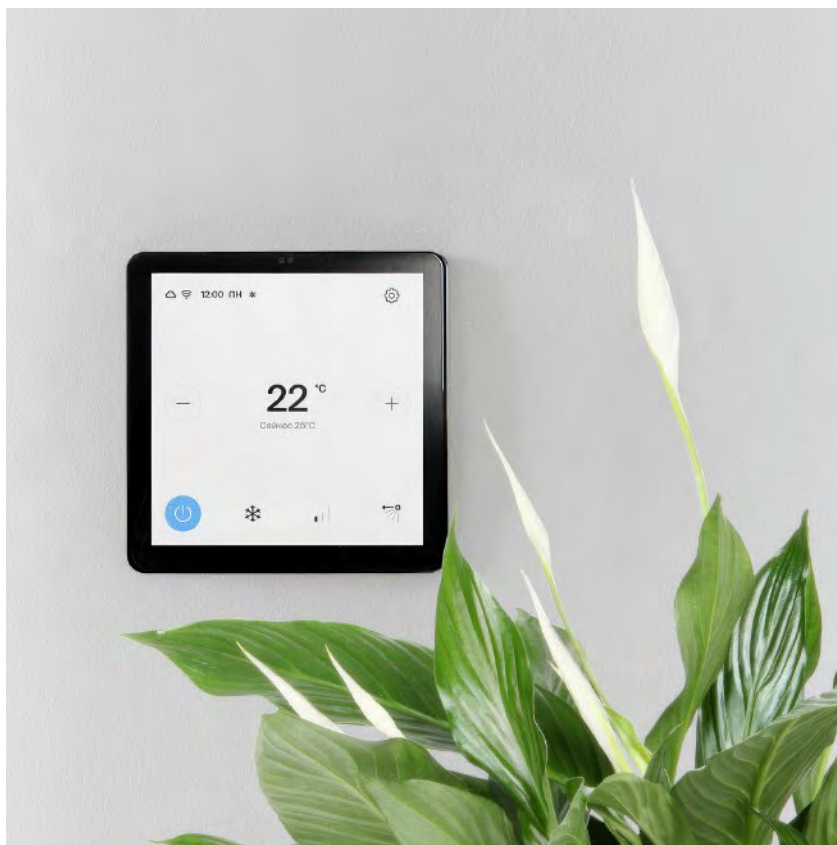

ПУЛЬТЫ С WI-FI УПРАВЛЕНИЕМ



Компания Даичи считает, что привычные элементы системы кондиционирования могут становиться удобнее, умнее и выходить за грани стандартного функционала. Новой разработкой компании стали Wi-Fi-пульты, которые позволяют подключить к мобильному управлению внутренние блоки как бытовых, так и полупромышленных систем кондиционирования, а также мультizonальных систем и фанкойлов.

Настенные Wi-Fi-пульты с сенсорным экраном с удобным и понятным интерфейсом будут не только гармонично смотреться в любом интерьере, но благодаря своей конструкции позволяют избежать сложности монтажа даже в готовых помещениях.

МОДЕЛЬНЫЙ РЯД И ТЕХНИЧЕСКИЕ ПАРАМЕТРЫ

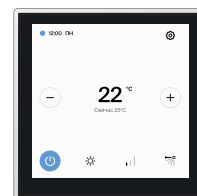

Характеристики	DC60W	DC70W	REM-VLSF
Поддержка интерфейса P1 и P2	+	+	+
Поддержка интерфейса x1 и x2		+	+
Поддержка интерфейса UART		+	+
Поддержка интерфейса XYE		+	+
Поддержка Wi-Fi	2.4 ГГц	2.4 ГГц	2.4 ГГц
Поддержка Bluetooth		BLE 5.3	BLE 5.3
Встроенные датчики			температура и влажность
Электроснабжение	1 ф, 220 В, 50 Гц	1 ф, 220 В, 50 Гц	1 ф, 220 В, 50 Гц / DC 5 В (USB Type-C) / DC 18 В (от блока)
Варианты монтажа	квадратный подрозетник	квадратный подрозетник	плоская задняя панель с 3 м лентой; круглый подрозетник
Габариты, Ш×Г×В, мм	88×88×44.8	88×88×44.8	88×88×44.8
Диапазон рабочих температур, °C	от 0 до 50	от 0 до 50	от 0 до 50
Поддержка брендов	DAIKIN	все бренды кроме DAIKIN*	все бренды
Мобильное управление	по подписке	по подписке	по подписке
Услуга «Климат онлайн»	по подписке	по подписке	по подписке

* Возможно подключение совместно с контроллером.



Руководство
пользователя

Проводной сенсорный пульт управления DC60W для VRV-систем, полупромышленных систем Daikin с возможностью управления по Wi-Fi.

DC60W в стильном корпусе оснащен сенсорным дисплеем с высоким разрешением.

Интуитивное управление

Все основные параметры на одном экране.

Возможность подключения сервиса «Климат Онлайн».

Подписка на дистанционный мониторинг параметров оборудования.

Wi-Fi подключение обеспечивает возможность управления кондиционером со смартфона или ПК (по подписке): управление блоками через приложение Daichi Comfort со смартфона, планшета или через веб-браузер с компьютера; сценарии и быстрые команды; таймер и расписания работы; управление по геолокации; управление с голосовым помощником.

Перечень совместимых моделей кондиционеров можно узнать, перейдя по ссылке:

<https://daichicloud.ru/split-lineup/>



Daichi Comfort
Скачайте в App Store
или Google Play.

- Включение/выключение блока
- Изменение режимов работы
- Установка температуры
- Изменение скорости воздушного потока
- Изменение положения жалюзи
- Настройка таймера включения/выключения
- Сохранение настроек после сброса питания
- Фиксация истории ошибок кондиционера
- Уведомление об ошибках с датой и временем возникновения

Сервисы по подписке:

- Управление кондиционером по Wi-Fi
- «Климат Онлайн»



Руководство
пользователя

Проводной сенсорный пульт управления DC70W для бытовых, полупромышленных и VRF-систем с возможностью управления по Wi-Fi.

DC70W в стильном корпусе оснащен сенсорным дисплеем с высоким разрешением.

Интуитивное управление

Все основные параметры на одном экране.

Управление по Bluetooth

При отсутствии Wi-Fi-подключения пульт может связываться с кондиционером по Bluetooth-соединению (функция доступна по оформлению подписки).

Подключение к мобильному управлению через Wi-Fi для расширения возможностей системы кондиционирования

(по подписке): управление блоками через приложение Daichi Comfort со смартфона, планшета или через веб-браузер с компьютера; сценарии и быстрые команды; таймер и расписания работы; управление по геолокации; управление с голосовым помощником.

Возможность подключения сервиса «Климат Онлайн»

Подписка на дистанционный мониторинг параметров оборудования.

Перечень совместимых моделей кондиционеров можно узнать, перейдя по ссылке:

<https://daichicloud.ru/split-lineup/>

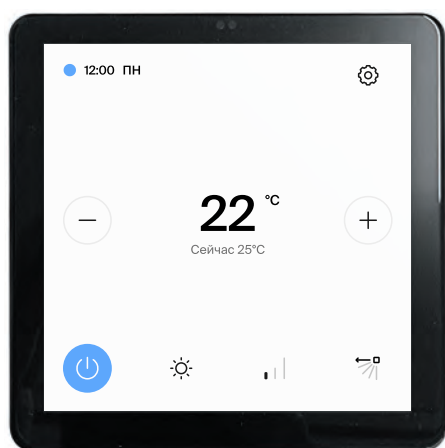

Daichi Comfort
Скачайте в App Store
или Google Play.

- Включение/выключение блока
- Изменение режимов работы
- Установка температуры
- Изменение скорости воздушного потока
- Изменение положения жалюзи
- Настройка таймера включения/выключения
- Сохранение настроек после сброса питания
- Управление кондиционером через проводное подключение
- Фиксация истории ошибок кондиционера
- Уведомление об ошибках с датой и временем возникновения

Сервисы по подписке:

- Управление кондиционером по Wi-Fi
- Управление кондиционером по Bluetooth
- «Климат Онлайн»



Руководство
пользователя

Проводной сенсорный пульт управления REM-VLSF для бытовых, полупромышленных и VRV/VRF-систем с возможностью управления по Wi-Fi.

REM-VLSF в стильном корпусе

оснащен сенсорным дисплеем с высоким разрешением.

Управление кондиционером через приложение Daichi Comfort

Пульт также позволяет управлять любым кондиционером через мобильное приложение Daichi Comfort при оплате ежегодной подписки.

Встроенные датчики температуры и влажности в помещении

Управление по Bluetooth

При отсутствии Wi-Fi-подключения пульт может связываться с кондиционером по Bluetooth-соединению (функция доступна при оформлении подписки).

Подключение к мобильному управлению через Wi-Fi для расширения возможностей системы кондиционирования

(по подписке): управление блоками через приложение Daichi Comfort со смартфона, планшета или через веб-браузер с компьютера; сценарии и быстрые команды; таймер и расписания работы; управление по геолокации; управление с голосовым помощником.

Возможность подключения сервиса «Климат Онлайн»

Подписка на дистанционный мониторинг параметров оборудования.

Легкий монтаж

Возможность подключения к внутреннему блоку кондиционера без штрабления и ремонтных работ при оснащении кондиционера контроллером серии CTRL.



Daichi Comfort
Скачайте в App Store
или Google Play.

- Включение/выключение блока
- Изменение режимов работы
- Установка температуры
- Изменение скорости воздушного потока
- Изменение положения жалюзи
- Настройка таймера включения/выключения
- Сохранение настроек после сброса питания
- Управление кондиционером через проводное подключение
- Фиксация истории ошибок кондиционера
- Уведомление об ошибках с датой и временем возникновения.
- Электропитание: через электрическую розетку, Type-C или от внутреннего блока кондиционера (не для всех моделей)

Сервисы по подписке:

- Управление кондиционером по Wi-Fi
- Управление кондиционером по Bluetooth
- «Климат Онлайн»

Варианты подключения и монтажа проводного пульта управления REM-VLSF

1 Электропитание от сети 220 В (скрытый монтаж)

Электропитание: подключение к сети 1 ф, 220 В, 50 Гц.

Проводное подключение: P1 P2, X1 X2, XYE, UART в зависимости от модели подключаемого кондиционера.

Монтаж: съемная круглая клеммная коробка.



2 Электропитание через USB Type-C

Электропитание: USB Type-C 5В, на прямую в пульт.

Беспроводное подключения: Wi-Fi 2.4 ГГц, Bluetooth (управление без интернета).

Монтаж: при подключении через USB Type-C, можно отстегнуть клеммную коробку от пульта. На задней части пульта находятся отверстия для крепления на винты.

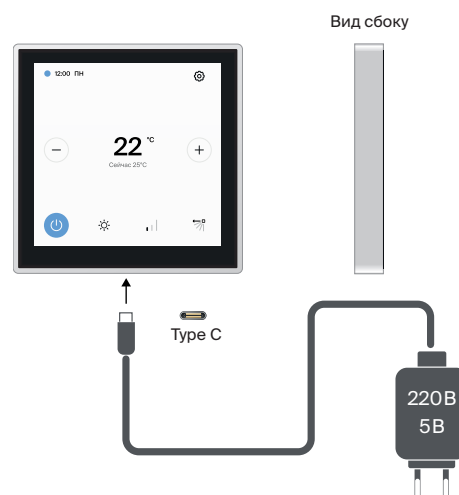

3 Электропитание от внутреннего блока

Электропитание: от внутреннего блока. Поддерживаемые модели уточняйте.

Беспроводное подключения: Wi-Fi 2.4 ГГц, Bluetooth (управление без интернета).

Монтаж: электропитания от внутреннего блока. Возможен вариант с монтажом в клеммную коробку или без нее.



Схемы подключения пультов управления к кондиционеру

- 1 Проводное подключение пульта управления DC60W / DC70W / REM-VLSF к кондиционеру. Подключение к Облаку Daichi по Wi-Fi.

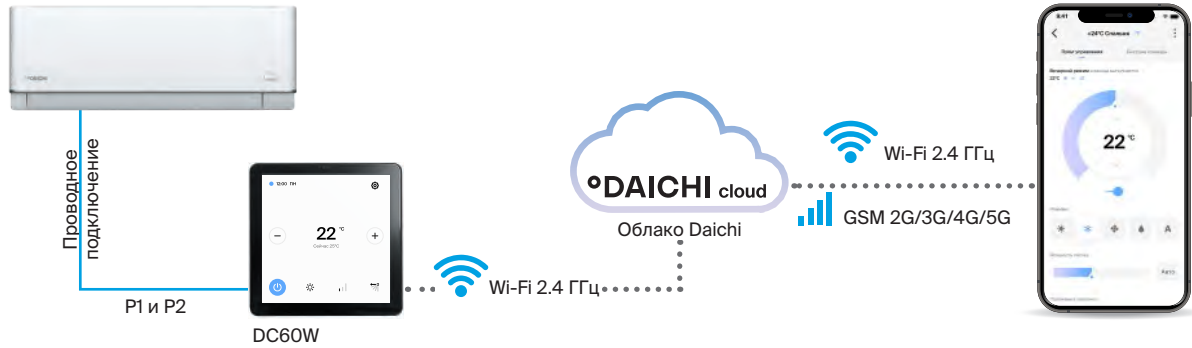

- 2 Проводное подключение пульта управления DC70W / REM-VLSF к кондиционеру. Подключение к Облаку Daichi по Wi-Fi и/или Bluetooth.



- 3 Беспроводное подключение пульта управления DC70W / REM-VLSF к кондиционеру и Облаку Daichi по Wi-Fi и/или Bluetooth

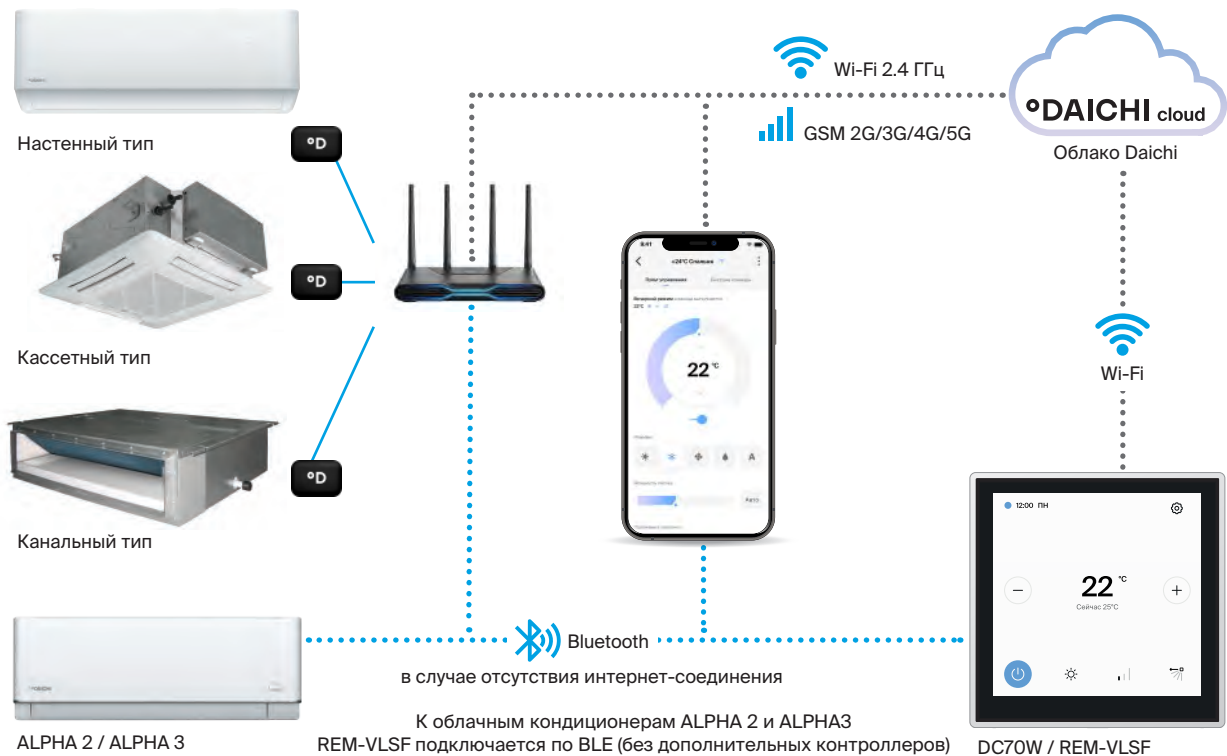

WI-FI-КОНТРОЛЛЕРЫ ДЛЯ НАСТЕННЫХ СПЛИТ- И МУЛЬТИ-СПЛИТ-СИСТЕМ



CTRL-AC-S-31 NEW
CTRL-AC-S-32 NEW

DW21-B
DW22-B

Контроллеры работают с кондиционерами разных торговых марок. В зависимости от модели отличаются комплектацией.

Модели DW21-B и CTRL-AC-S-31 поставляются с набором из 14 переходников, что дает возможность выбрать необходимый переходник для кондиционера непосредственно на месте монтажа. В случае, если заранее известны модель кондиционера и тип подключения Wi-Fi-контроллера, Вы можете выбрать модели DW22-B или CTRL-AC-S-32 и конкретный переходник DCCOMM для вашей модели кондиционера.

Отличительной особенностью Wi-Fi-контроллеров CTRL-AC-S-31 и CTRL-AC-S-32 является комплект дополнительных датчиков (опция) которые позволяют отслеживать температуру и влажность в помещении, энергопотребление кондиционера, а также контролировать его исправность.

Перечень совместимых моделей контроллеров и кондиционеров можно узнать, перейдя по ссылке

<https://daichicloud.ru/split-lineup/>

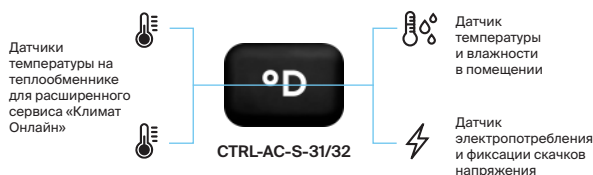

Технические характеристики

Категории	Параметры	DW21-B	DW22-B	CTRL-AC-S-31	CTRL-AC-S-32	
Wi-Fi-параметры	Wi-Fi-протоколы	802.11 b/g/n	802.11 b/g/n	802.11 b/g/n	802.11 b/g/n	
Характеристики аппаратной части	Частотный диапазон, ГГц	2.4-2.5	2.4-2.5	2.4-2.5	2.4-2.5	
	Периферийная шина	UART	UART	UART	UART	
	Рабочее напряжение, В	5.0 - 15	5.0 - 15	5.0 - 15	5.0 - 15	
	Рабочий ток, мА	80	80	80	80	
	Диапазон рабочих температур, °C	-40~125	-40~125	-40~125	-40~125	
	Размеры корпуса (Д×Ш×В), мм	56×39×12	56×39×12	56×39×12	56×39×12	
	Интерфейсный разъем на плате контроллера	miniUSB	miniUSB	miniUSB	miniUSB	
	Вес, г	16	16	16	16	
	Индикация режимов работы	Светодиод	Светодиод	Светодиод	Светодиод	
	Соединительный кабель (в комплекте)	1	1	1	1	
	Количество переходников (в комплекте)	14	0	14	0	
	Переходники (опция)	-	DCCOMUS1 (A - N)*	-	DCCOMUS1 (A - N)*	
	Bluetooth-протоколы	-	-	Bluetooth 5 (LE)	Bluetooth 5 (LE)	
	Дополнительные датчики (опция)	-	-	Датчики температуры на теплообменник, датчик температуры и влажности в помещении, датчик энергопотребления	-	
	Характеристики программного обеспечения	Wi-Fi-режим	станция	программная точка доступа	станция	программная точка доступа
		Безопасность	WPA/WPA2	WPA/WPA2	WPA/WPA2	WPA/WPA2
Шифрование		WEP/TKIP/AES	WEP/TKIP/AES	WEP/TKIP/AES	WEP/TKIP/AES	
Обновление прошивки		загрузка через UART / OTA (через сеть)	загрузка через UART / OTA (через сеть)	загрузка через UART / OTA (через сеть)	загрузка через UART / OTA (через сеть)	
Сетевые протоколы		IPv4, TCP/UDP/HTTP/FTP	IPv4, TCP/UDP/HTTP/FTP	IPv4, TCP/UDP/HTTP/FTP	IPv4, TCP/UDP/HTTP/FTP	
Пользовательская настройка		Набор AT-команд Cloud Server приложение Android/iOS	Набор AT-команд Cloud Server приложение Android/iOS	Набор AT-команд Cloud Server приложение Android/iOS	Набор AT-команд Cloud Server приложение Android/iOS	
Локальное управление по каналу BLE		-	-	да	да	
Мобильное управление	бесплатно	бесплатно	бесплатно	бесплатно		
Услуга «Климат онлайн»	по подписке	по подписке	по подписке	по подписке		

* Для контроллеров DW22-B и CTRL-AC-S-32 переходник выбирается в зависимости от типа кондиционера. Определить необходимый переходник можно на сайте <https://daichicloud.ru/split-lineup/>.

WI-FI-КОНТРОЛЛЕРЫ ДЛЯ ПОЛУПРОМЫШЛЕННЫХ СИСТЕМ



CTRL-AC-LF-DA-3 NEW | **DW21-BL**
CTRL-AC-LF-CN-3 NEW | **DW12-BL**

Контроллер работает с кондиционерами разных торговых марок. Перечень совместимых моделей кондиционеров можно узнать, перейдя по ссылке

<https://daichicloud.ru/split-lineup/>



Отличительной особенностью Wi-Fi-контроллеров CTRL-AC-LF-DA-3 и CTRL-AC-LF-CN-3 является комплект дополнительных датчиков (опция), которые позволяют отслеживать температуру и влажность в помещении, энергопотребление кондиционера, а также контролировать его исправность.

Контроллеры CTRL-AC-LF-DA-3 и DW21-BL совместимы с оборудованием DAIKIN.

Для других брендов разработаны CTRL-AC-LF-CN-3 и DW12-BL.



Технические характеристики

Категории	Параметры	DW12-BL / DW21-BL	CTRL-AC-L-DA-3 / CTRL-AC-L-CN-3
Wi-Fi-параметры	Wi-Fi-протоколы	802.11 b/g/n	802.11 b/g/n
Характеристики аппаратной части	Частотный диапазон, ГГц	2.4-2.5 (2400M-2483.5M)	2.4-2.5 (2400M-2483.5M)
	Периферийная шина	UART	UART
	Рабочее напряжение, В	110-240	110-240
	Рабочий ток, мА	90	90
	Диапазон рабочих температур, °C	-40~125	-40~125
	Размеры корпуса (Д×Ш×В), мм	100×55×22	100×55×22
	Интерфейсный разъем на плате контроллера	клеммная колодка	клеммная колодка
	Вес, г	156	156
	Индикация режимов работы	светодиод	светодиод
	Bluetooth-протоколы	-	Bluetooth 5 (LE)
Дополнительные датчики	-	датчики температуры на теплообменник, датчик температуры и влажности в помещении	
Характеристики программного обеспечения	Wi-Fi-режим	станция	станция
	Безопасность	WPA/WPA2	WPA/WPA2
	Шифрование	WEP/TKIP/AES	WEP/TKIP/AES
	Обновление прошивки	загрузка через UART / OTA (через сеть)	загрузка через UART / OTA (через сеть)
	Сетевые протоколы	IPv4, TCP/UDP/HTTP/FTP	IPv4, TCP/UDP/HTTP/FTP
	Пользовательская настройка	набор AT-команд Cloud Server	набор AT-команд Cloud Server
	Пользовательская настройка	набор AT-команд Cloud Server	набор AT-команд Cloud Server
Локальное управление по каналу BLE	-	да	
Мобильное управление	бесплатно	бесплатно	
Услуга «Климат онлайн»	по подписке	по подписке	

УПРАВЛЕНИЕ СИСТЕМАМИ VRF ЧЕРЕЗ СМАРТФОН ИЛИ ПК

Daichi Comfort

Мобильное приложение для контроллера DAICHI

Работа через облачный сервис Daichi



Daichi Comfort
Скачайте в App Store или Google Play.

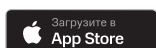

Функции

для пользователей

- Режим работы кондиционера
- Планирование режима работы кондиционера на неделю
- Создание пользовательских сценариев управления и быстрых команд
- Управление кондиционером с нескольких мобильных устройств
- Система управления правами доступа
- Автоматический контроль ошибок и настройка оповещений о работе системы
- Просмотр индикативных данных о потреблении электроэнергии
- Просмотр данных о работе кондиционера за выбранный период
- Голосовое управление кондиционером – Алиса (Яндекс), Салют (Сбер), Маруся (VK)
- Управление кондиционером по геолокации

Функции

для сервисных служб

- Интеграция системы кондиционирования в единую систему управления зданием (BMS) напрямую или через облачный сервис Daichi
- Управление несколькими системами VRF через веб-интерфейс
- Контроль и мониторинг параметров работы системы кондиционирования для сервисных служб
- Предоставление данных для поквартирного биллинга за энергопотребление наружных блоков системы
- Интеграция в сторонние облачные сервисы (управляющих компаний, сервисных служб и т. д.)
- Возможность управления всеми внутренними блоками системы

Интерфейсы доступа к системе

- Панель управления на контроллере
- Личный кабинет в облачном сервисе Daichi
- Подключение через RS232 (ASCII), RS485 (Modbus RTU в соответствии со стандартом EIA/TIA-485), Ethernet (ASCII & MODBUS IP), BACnet, HDL, KNX (опция)

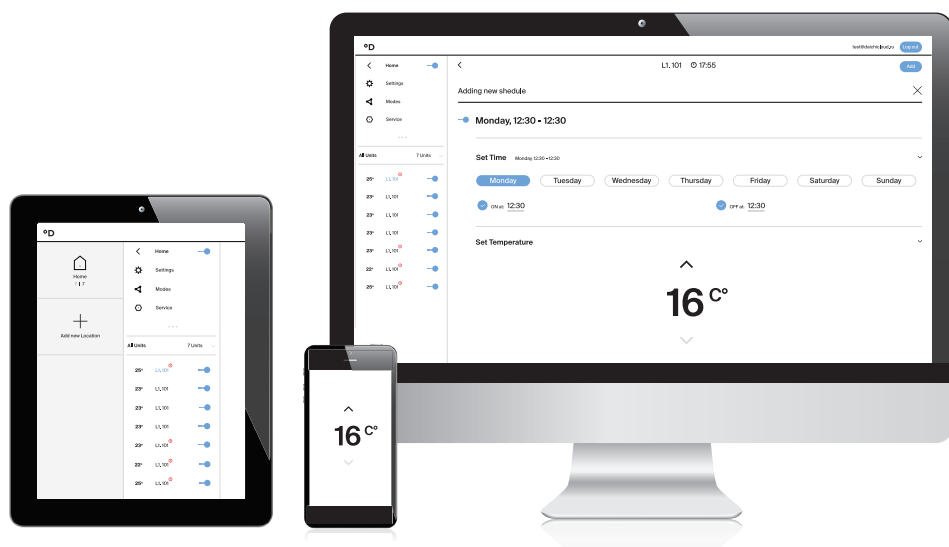

КОНТРОЛЛЕРЫ ЦЕНТРАЛИЗОВАННОГО УПРАВЛЕНИЯ



DCM-NET-01
DCM-BMS-01

Контроллер работает с климатическими системами разных торговых марок.



Перечень совместимых систем можно узнать, перейдя по ссылке

<https://daichicloud.ru/split-lineup/>

Технические характеристики

Категории	Параметры	DCM-NET-01	DCM-BMS-01
Источник питания	Минимальная нагрузка*	5 В/175 мА (через mini USB); 12 В/120 мА; 24 В/70 мА	5 В/175 мА (через mini USB); 12 В/120 мА; 24 В/70 мА
	Максимальная нагрузка**	5 В/300 мА (через mini USB); 12 В/200 мА; 24 В/120 мА	5 В/300 мА (через mini USB); 12 В/200 мА; 24 В/120 мА
Установка		DIN-рейка / крепление на стене	DIN-рейка / крепление на стене
Условия эксплуатации	Внешняя температура, °C	-10~60	-10~60
	Влажность, %	0~96	0~96
Условия хранения	Допустимая температура, °C	-20~70	-20~70
	Влажность, %	0~98	0~98
Размеры	Размеры корпуса (Д×Ш×В), мм	156×109.8×35.32	156×109.8×35.32
ЖК-экран	Размер/разрешение/кол-во цветов	2.8" / 240×320 / 262 000	2.8" / 240×320 / 262 000
Устройство ввода	Сенсорная панель	Аналоговый сигнал с 8-битовым кодированием	
BMS для встраивания в систему управлением зданием	Поддержка BMS зданий	Нет	Да
	Поддержка протоколов BACnet, HDL, KNX	Нет	Да
Интерфейсы связи	Прямое подключение к системе кондиционирования	Подключение к 2-проводной шине системы кондиционирования	
	ModBus (A/B)	RTU, линия RS-485	RTU, линия RS-485
	Ethernet, Мбит/с	100	100
	RS-232	DB9, 9600 бит/с, ASCII	DB9, 9600 бит/с, ASCII
	USBHost, Мбит/с	12	12
	USBmini, Мбит/с	12	12
Максимальная допустимая длина кабеля (к BMS) через RS232, м		25	25
Максимальная допустимая длина кабеля (к BMS) через RS485, м		1000	1000
Максимальная допустимая длина кабеля (к router) через Ethernet, м		137	137
Сертификация		FCC, CE (EN 60335-1, EN 60335-2-40)	FCC, CE (EN 60335-1, EN 60335-2-40)

* Соединение одной линии системы кондиционирования и Ethernet

** USBhost, Ethernet, линии связи 1-7

УПРАВЛЕНИЕ СИСТЕМАМИ VRF ЧЕРЕЗ СМАРТФОН ИЛИ ПК

Схема подключения контроллера DCM-BMS-01 / DCM-NET-01 для VRV / VRF систем кондиционирования

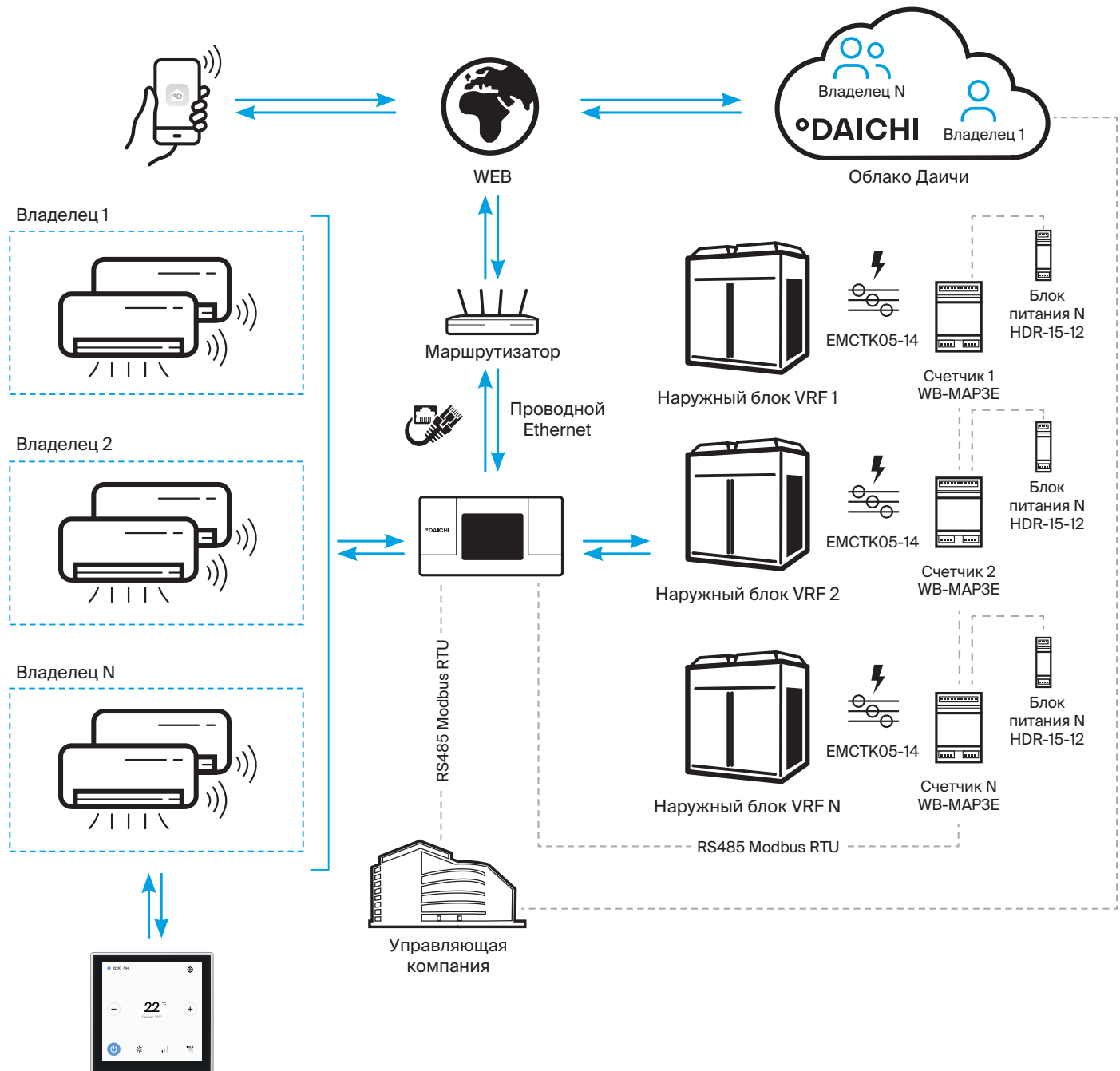

ПУЛЬТЫ ДИСТАНЦИОННОГО УПРАВЛЕНИЯ





Руководство
пользователя

Беспроводной пульт DRC01 входит в стандартную комплектацию настенных кондиционеров SIBERIA, ICE, ICE Inverter, O₂, а также кассетных и напольно-потолочных блоков серии CITY LINE.

Корпус и кнопки пульта выполнены из качественных материалов

Пульт имеет эргономичный дизайн, большой контрастный дисплей и широкий набор функциональных кнопок.



- Включение / выключение кондиционера
- Автоматическое покачивание воздушной заслонки / задание ее положения по вертикали
- Таймер включения / выключения
- Функция «Комфортный сон»
- Выключение / включение подсветки дисплея внутреннего блока
- Циклическая индикация заданной температуры в помещении и снаружи
- Режим «Турбо»
- Выбор скорости вращения вентилятора (авто / низкая / средняя / высокая)
- Выбор режима работы
- Отображение / установка текущего времени



Руководство
пользователя

Беспроводной пульт DRC15 входит в стандартную комплектацию настенных кондиционеров AIR Inverter, AIR.

Эргономичный корпус пульта с интуитивно понятным меню и большим дисплеем.

Пульт позволяет управлять широким набором функций

Подсказка о блокировке пульта на обратной стороне



- Активация эффекта бриза
- Режим оздоровления воздуха (ионизация, УФ-лампа)
- Функция «Комфортный сон»
- Управление дисплеем
- Таймер включения / выключения
- Управление объемным воздушным потоком
- Включение самоочистки теплообменника



Руководство
пользователя

Беспроводной пульт DRC20 входит в стандартную комплектацию настенных кондиционеров EVOLUTION.

Пульт оснащен большим контрастным экраном с подсветкой

Под лаконичной лицевой панелью, на которую вынесены основные клавиши управления, скрывается широкий набор функциональных кнопок.

Корпус выполнен из качественного глянцевого пластика. Лицевая панель легко открывается, обеспечивая полный доступ к функциям управления, а при закрытии легким щелчком фиксируется к корпусу.



- Режим «Турбо»
- Управление горизонтальными и вертикальными жалюзи
- Выбор скорости вращения вентилятора
- Кнопка выбора режимов
- Установка режимов таймера
- Активация режима «Тишина»
- Включение функции холодной плазмы
- Управление подсветкой
- Функция «Комфортный сон»



Руководство
пользователя

Беспроводной пульт DRC25 входит в стандартную комплектацию настенных кондиционеров Everest.

Пульт отличается элегантным современным дизайном, имеет большой контрастный дисплей.

Корпус пульта выполнен из качественного пластика с глянцевой поверхностью

Пульт позволяет управлять широким набором функций



- Изменение температуры / установка таймера
- Экономичный режим
- Включение / выключение кондиционера
- Выбор режима работы
- Выбор скорости вращения вентилятора
- Таймер включения / выключения
- Автоматическое покачивание воздушной заслонки по горизонтали / задание ее положения
- Автоматическое покачивание воздушной заслонки по вертикали / задание ее положения
- Функция «Комфортный сон»
- Режим «Турбо»
- Выключение / включение подсветки дисплея внутреннего блока
- Включение режима ионизации



Руководство
пользователя

Беспроводной пульт DRC35 входит в стандартную комплектацию настенных кондиционеров CARBON.

Пульт отличается оригинальным дизайном, оснащен большим контрастным дисплеем с оранжевой индикацией.

Корпус сделан из качественного пластика черного цвета с покрытием Soft-Touch (специальное эластичное матовое покрытие).

Пульт позволяет управлять широким набором функций



- Включение / выключение кондиционера
- Выключение / включение подсветки дисплея внутреннего блока
- Таймер включения / выключения
- Режим «Турбо»
- Включение режима ионизации
- Выбор скорости вращения вентилятора (авто / низкая / средняя / высокая)
- Экономичный режим
- Функция «Комфортный сон»
- Автоматическое покачивание воздушной заслонки по горизонтали / задание ее положения
- Автоматическое покачивание воздушной заслонки по вертикали / задание ее положения
- Выбор режима работы
- Изменение температуры / настройка таймера
- Автоматическое осушение теплообменника



Руководство
пользователя

Bluetooth-пульт предназначен для управления облачным кондиционером ALPHA 2 И ALPHA 3

Пульт связывается с облачным кондиционером по Bluetooth-соединению, позволяя управлять основными функциями кондиционера без подключения к сети интернет.

Поставляется опционально.

Современный дизайн с понятным интерфейсом.

Пульт управления выполнен из матового пластика черного цвета, кнопки с покрытием Soft-touch.



- Изменение температуры / настройка таймера
- Включение/выключение кондиционера
- Выбор режима работы
- Выбор скорости вращения вентилятора (авто/низкая/средняя/высокая)
- Режим «Турбо»
- Автоматическое покачивание воздушной заслонки по горизонтали / заданное ей положения
- Функция «Комфортный сон»
- Функция бесшумной работы



Руководство
пользователя
DC18W



Руководство
пользователя
DC25W

Проводной пульт DC18W входит в стандартную комплектацию канальных кондиционеров DA_ALM и DA_ALH серии CITY LINE.

Проводной пульт DC25W входит в стандартную комплектацию внутренних блоков канального и кассетного типа мульти-сплит-систем.

Наличие приемника ИК-сигнала позволяет использовать DC18W/DC25W вместе с беспроводным пультом DRC01.

Пульты отличаются современным дизайном с удобным управлением работой кондиционера.

Опционально DC18W может использоваться с кассетными (DA_ALF/C) и универсальными (DA_ALK) кондиционерами серии CITY LINE.



- Выбор скорости вращения вентилятора (авто / низкая / ниже средней / средняя / выше средней / высокая, турбо)
- Автоматическое покачивание заслонок / жалюзи по вертикали и по горизонтали / подтверждение выбранной установки
- Установка температуры / установка значения / параметра; перемещение курсора меню
- Настройка таймера включения / выключения
- Вход в страницу меню
- Приемник сигнала ИК-пульта
- Выбор режима работы (авто / охлаждение / осушение / вентиляция / обогрев)
- Восстановление предпочтительного набора параметров после автоперезапуска



Руководство
пользователя

Беспроводной пульт DRC12

предназначен для управления работой кондиционеров всех типов серии DFT (кроме напольно-потолочного типа DAT_BLK1).

Пульт DRC12 может быть использован в качестве дополнительного пульта к проводному пульту DC50W.

Пульт оснащен большим контрастным дисплеем.

Корпус и кнопки пульта сделаны из качественных материалов.

Пульт позволяет управлять широким набором функций.



- Шаг уставки температуры 0.5 или 1°C (меняется в настройках)
- 7 скоростей вентилятора
- Возможность адресации
- Функция «Follow Me»
- Функция «Eco»
- Бесшумный режим «Silent»
- Отключение дисплея внутреннего блока
- Таймер на 24 часа
- Подсветка
- Независимые уставки температуры
- Отображение комнатной температуры
- Отображение ошибок внутреннего и наружного блока
- Отображение параметров наружного блока
- Сервис-режим (настройка функций внутреннего блока)
- Установка минимальной и максимальной температурной уставки



Руководство
пользователя

Проводные сенсорные пульты DC50W предназначены для управления работой кондиционеров всех типов серии DFT (кроме напольно-потолочных блоков DFT_BLS1).

Благодаря наличию приемника ИК-сигнала пульт можно использовать совместно с беспроводным пультом DRC12.

Пульт отличается **современным дизайном**, имеет эргономичную клавиатуру для удобного управления работой кондиционера.

Пульт оснащен **высококонтрастным дисплеем**, на котором отображается вся необходимая пользователю информация о режиме, параметрах работы и используемых функциях кондиционера.



- Шаг уставки температуры 0.5 или 1°C (меняется в настройках)
- 7 скоростей вентилятора
- Возможность адресации
- Функция «Follow Me»
- Функция «Eco»
- Бесшумный режим «Silent»
- Отключение дисплея внутреннего блока
- Таймер на 24 часа
- Подсветка
- Независимые уставки температуры
- Возможность отображения комнатной температуры
- Обратная связь (внутренний блок – пульт)
- Встроенный приемник ИК-сигнала
- Функция напоминания о необходимости очистки фильтра
- Отображение ошибок внутреннего и наружного блока
- Отображение параметров наружного блока
- Сервис-режим (настройка функций внутреннего блока)
- Установка минимальной и максимальной температурной уставки

Согласователь работы кондиционеров предназначен для управления совместной работой кондиционеров. Обеспечивает обработку данных, сопряжение с устройствами ввода и вывода информации. Для повышения надежности системы технологического кондиционирования устанавливают от 2 до 6 кондиционеров, работающих в режиме охлаждения, и обеспечивают их ротацию (попеременную работу). СРК измеряет температуру воздуха в помещении, собирает данные о состоянии кондиционеров, находящихся в режиме ротации, анализирует их и осуществляет попеременное включение кондиционеров, обеспечивая тем самым равномерную выработку ресурса кондиционеров.



СРК-D, СРК-DM,
СРК-DI(m), СРК-DE

Область применения:

- серверные, объекты с круглогодичным непрерывным охлаждением.

Основные функции изделия:

- количество всех подключаемых кондиционеров – от 2 до 9;
- автоматическое управление системой, состоящей из 2 и более кондиционеров;
- равномерная загрузка оборудования;
- автоматический перезапуск кондиционеров при сбоях электропитания;
- подключение в работу всех кондиционеров при превышении заданной температуры;
- исключение несанкционированного отключения кондиционеров;
- передача сигнала «Авария»;
- контроль температуры воздуха в помещении;
- индикация состояния кондиционеров (Работа/Авария);
- индикация температуры воздуха в помещении от внешнего датчика температуры;
- удаленное отключение системы по сигналу управления («сухой» контакт).

Технические характеристики

Категории	Параметры	СРК-D	СРК-DM	СРК-DI(m)	СРК -DE
Источник питания	Напряжение питания, В	220 ± 10%.	220 ± 10%.	220 ± 10%.	220 ± 10%.
	Тип электропитания, Ф	Переменный, 1	Переменный, 1	Переменный, 1	Переменный, 1
	Частота тока, Гц	50	50	50	50
	Ток потребления, А (не более)	0.5	0.5	0.5	0.5
Установка		DIN-рейка			
Условия эксплуатации	Внешняя температура, °С	1~35	1~35	1~35	1~35
	Механические воздействия	ГОСТ 22261-94			
Условия хранения	Допустимая температура, °С	-40~45	-40~45	-40~45	-40~45
	Влажность, %	Не более 80 %, при температуре +25 °С			
	Атмосферное давление, кПа	84~107	84~107	84~107	84~107
Размеры	Размеры корпуса (Д×Ш×В), мм	157×85×58	157×85×58	105×85×58	105×85×58
	Вес, кг	0.5	0.5	0.4	0.4
	Класс защиты корпуса	IP40			
Устройство ввода	Кнопки				
Интерфейсы связи	Прямое подключение к системе кондиционирования	Подключение к 2-проводной шине пульта управления. Подключение с применением функционального адаптера.			
	ModBus	RTU или ASCII, линия RS485			
Сертификация	Да				

ОБОЗНАЧЕНИЕ МОДЕЛЕЙ

AIR 25 A V Q S 1 R - S
1 2 3 4 5 6 7 8 9 10

- 1. Серия модельного ряда**
A – ALPHA
AIR – AIR
EVO – EVOLUTION
ICE – ICE
O2 – O₂
SIB – SIBERIA
- 2. Индекс производительности**
- 3. Вид блока**
A – внутренний блок
F – наружный блок
- 4. Класс оборудования**
V – сплит-система
- 5. Тип внутреннего блока:**
Q – настенный тип
- 6. Технология работы компрессора:**
S – инверторная
_ – не инверторная
- 7. Электропитание**
1 – 1 фаза
3 – 3 фазы
- 8. Хладагент**
R – R-32
_ – R-410A
- 10. Особенности модели**
S, W... – цвет модели и др.
1, 2, 3... – модификация

D A 25 A V Q S 1 R - S
1 2 3 4 5 6 7 8 9 10

- 1. Бренд**
D – DAICHI
- 2. Вид блока**
A – внутренний блок
F – наружный блок
AT – внутренний блок (технологическое охлаждение)
FT – наружный блок (технологическое охлаждение)
- 3. Индекс производительности**
- 4. Серия модельного ряда**
A, B, C, ...
- 5. Класс оборудования**
V – сплит-система
2M, 5M – мульти-сплит-система
L – полупромышленные кондиционеры
- 6. Тип внутреннего блока:**
Q – настенный тип
M – канальный тип средненапорный
H – канальный тип высоконапорный
C – кассетный тип
F – кассетный тип 600×600
K – напольно-потолочный тип
V – колонный тип
- 7. Технология работы компрессора:**
S – инверторная
_ – неинверторная
- 8. Электропитание**
1 – 1 фаза
3 – 3 фазы
- 9. Хладагент**
R – R-32
_ – R-410A
- 10. Особенности модели**
S, W... – цвет модели и др.
1, 2, 3... – модификация

РЕЖИМЫ И ФУНКЦИИ КОНДИЦИОНЕРОВ DAICHI

КОМФОРТ



Автоматический режим

Кондиционер автоматически выберет подходящий режим работы, на охлаждение или обогрев, в соответствии с заданной температурой.



Скорости вентилятора

Несколько ступеней скорости вентилятора позволяют создать для любого пользователя наиболее приятные условия пребывания.



Функция «Комфортный сон»

Ее использование предотвращает переохлаждение или перегрев спящего человека.



3D-распределение воздушного потока

Все пространство помещения охлаждается или нагревается равномерно за счет качания горизонтальных и вертикальных заслонок.



Вертикальное распределение

Автоматическое качание горизонтальной заслонки.



Горизонтальное распределение

Автоматическое качание вертикальных жалюзи.



Авто

Автоматическое изменение скорости вращения вентилятора для поддержания стабильной температуры.



Режим осушения воздуха

Режим осушения приводит к значительному снижению влажности без заметного охлаждения помещения.



Бесшумный режим работы

Установка минимального уровня шума внутреннего блока для спокойного отдыха.



Локальный комфорт

Заданная температура поддерживается в месте нахождения дистанционного пульта.



Турбо

Для быстрого охлаждения или обогрева помещения компрессор и вентилятор внутреннего блока работают на максимальных оборотах.



Комфортное воздухораспределение

Эта функция автоматически меняет направление подачи воздуха в зависимости от температуры и обеспечивает равномерный температурный фон по всему объему помещения.



Эффект бриза

Запатентованная технология для достижения эффекта бриза благодаря оригинальной перфорированной форме вертикальных жалюзи.



Протяженный воздушный поток

Конструкция заслонок способствует увеличению дальности распространения воздушного потока для равномерного кондиционирования.



Дежурный режим 8°C

Во время вашего отсутствия в помещении будет стабильно поддерживаться температура выше 8°C для предотвращения замерзания помещения.



Подготовка к теплomu старту

В режиме обогрева вентилятор внутреннего блока включается только после прогрева теплообменника внутреннего блока.



Оптимальное оттаивание

Размораживание наружного блока длится строго необходимое время без снижения уровня комфорта в режиме обогрева.

ЭНЕРГОСБЕРЕЖЕНИЕ



Высокий показатель SEER

Высокая сезонная энергоэффективность класса «A+++» и «A+++» обеспечит значительное снижение годового потребления электроэнергии.



Энергоэффективность класса A

Кондиционер данного класса потребляет минимум электроэнергии.



DC-инвертор

В компрессорах используются передовые инверторные технологии, дающие существенные преимущества в экономичности.



Full DC inverter

Передовые инверторные технологии, которые позволяют не только создать максимально тихий и комфортный кондиционер, но и сделать его максимально энергоэффективным.



Плавный пуск компрессора

Модуль Soft Start ограничивает пусковой ток компрессора в целях снижения нагрузки на энергосистему.



Режим энергосбережения

Производительность кондиционера принудительно снижается в случае необходимости использования другого бытового оборудования.



Режим «Standby»

Режим «Standby» (ожидания) характеризуется низким потреблением электроэнергии (~1 Вт).



R-32

Наиболее озонобезопасный и энергоэффективный хладагент с низким потенциалом глобального потепления.

НАДЕЖНОСТЬ



Автоматический перезапуск

Автоматический перезапуск после устранения сбоя энергоснабжения.



Низкотемпературный комплект -40 °С

Доработка комплектом «Айсберг», которая позволяет кондиционеру охлаждать серверные при температуре наружного воздуха -40 °С (опция).



Устойчивость к перепадам напряжения

Кондиционер надежно работает при колебаниях напряжения электропитания от 170 до 265 В.



Режимы ротации и резервирования

Несколько кондиционеров работают поочередно. В случае неполадки работающего кондиционера включится другой, находившийся в режиме ожидания.



Надежная работа

Многоуровневая защита узлов оборудования, высокая стабильность технических характеристик, включая работу в условиях крайне низких температур от -15 до -40 °С.



Коррозионная стойкость

Корпус наружного блока и теплообменники имеют специальные покрытия для защиты от влаги, абразивных частиц и агрессивных веществ.

ЗДОРОВЬЕ



Фотокаталитический фильтр

Задерживает и уничтожает бактерии, вирусы, удаляет запахи.



Автоматическая очистка теплообменника

Исключает образование плесени и неприятных запахов на поверхности внутреннего блока



Фильтр с ионами серебра

Нейтрализует действие аллергенов и микроорганизмов.



Ультрафиолетовая лампа

Встроенная УФ-лампа предотвращает развитие бактерий на узлах внутреннего блока и обеззараживает воздух.



Угольный фильтр CARBON

Эффективно поглощает дым и устраняет запахи.



Фильтр предварительной очистки

Эффективно задерживает тополиный пух, шерсть животных, пыль.



Ионизатор воздуха

Увеличивает количество ионизированных молекул воздуха для создания комфортного состояния и улучшения самочувствия.



Подмес атмосферного воздуха

К внутреннему блоку можно присоединить воздуховод для подмеса свежего наружного воздуха и улучшения условий внутри помещения.



Биполярный ионизатор воздуха

Циклически генерирует положительные и отрицательные ионы, создавая ионизированную среду в помещении, благотворно влияющую на самочувствие.



Отсутствие электромагнитных помех

Современные высокотехнологичные электронные компоненты кондиционеров не оказывают влияния на окружение.



Противоплесневая обработка

В корпусе внутреннего блока плесень не образуется благодаря продуманной конструкции и работе вентилятора некоторое время после выключения устройства для устранения влаги.



Комбинированный фильтр «Здоровье»

Состоит из фотокаталитического, катехинового, каталитического, угольного фильтра, а также фильтра с ионами серебра и фильтра с витамином С.



Генератор холодной плазмы

Оказывает комплексное воздействие на состав воздуха, очищает от бактерий, устраняет неприятные запахи, деактивирует токсичные газы и опасные химические соединения.

УПРАВЛЕНИЕ



Wi-Fi, онлайн-управление

Кондиционер может управляться удаленно через интернет или локальную сеть через «Облако Daichi» со смартфона или ПК.



Централизованное управление

С помощью центрального контроллера может быть реализовано централизованное управление 36 кондиционерами одновременно.



Работа по таймеру 24/7

Позволяет запрограммировать время включения и выключения кондиционера.



Проводной пульт

Проводной пульт предлагает широкий набор функциональных возможностей для управления.



Управление двумя пультами

Кондиционер может удобно управляться при помощи двух проводных пультов, размещенных в разных точках помещения.



Выбор точки регулирования

Заданная температура устанавливается по датчикам: во внутреннем блоке при охлаждении, в проводном пульте – при обогреве.



Интеграция в систему BMS

До 255 кондиционеров могут быть включены в систему управления зданием BMS.



Контроль температуры

Индикация температуры на дисплее пульта: заданной и текущей.



Самодиагностика

Функция проверки технических параметров работы, препятствующая выходу оборудования из строя.



Блокировка

Исключается управление кондиционером посторонними и детьми.



Форсированное оттаивание

При низких температурах наружного воздуха можно провести ускоренное размораживание теплообменника наружного блока.



Часы

Текущее время отображается на дисплее пульта.



Охлаждение и обогрев при низких температурах

Кондиционеры работоспособны при низких температурах наружного воздуха.



Использование в мультисистемах

Внутренние блоки могут использоваться в составе мультисистем.



Информационный LED-дисплей

Светодиодный дисплей с четким изображением и возможностью отключения ночью.



Встроенный дренажный насос

Насос эффективно отводит конденсат на высоту до 1 метра (в зависимости от модели).

НОМЕНКЛАТУРА КЛИМАТИЧЕСКОЙ ТЕХНИКИ DAICHI

Модели	Хладагент
Бытовые сплит-системы	
 ALPHA 3 A_AVQR3 настенный тип 20/25/35/50	R-32
 ALPHA 2 A_AVQ1 настенный тип 20/25/35/50	R-410A
 ALPHA A_AVQ1 настенный тип 20/25/35/50	R-410A
 EVOLUTION Inverter EVO_AVQS1R настенный тип 25/35/50/70	R-32
 SIBERIA Inverter SIB_AVQS1R настенный тип 25/35/50/70	R-32
 AIR Inverter AIR_AVQS1R-1 настенный тип 20/25/35/50/60	R-32
 CARBON Inverter DA_DVQS1R-B1 настенный тип 25/35/50/70	R-32
 ICE Inverter ICE_AVQS1R-1 настенный тип 20/25/35/50/70	R-32
 O ₂ Inverter O2_AVQS1R настенный тип 20/25/35/50/60	R-32
 AIR AIR_AVQ1 настенный тип 20/25/35/50/70	R-410A
 CARBON DA_DVQ1-B2 настенный тип 20/25/35/50/70	R-410A
 ICE ICE_AVQ1-1 настенный тип 20/25/35/50/60/80	R-410A
 ICE+ ICE_AVQ1 настенный тип 95	R-410A
 EVEREST DA_EVQ1-1 настенный тип 20/25/35/50/70	R-410A
Wi-Fi-контроллеры	
 Wi-Fi-контроллеры для бытовых кондиционеров и мульти-сплит-систем DW21-B / DW22-B CTRL-AC-S-31 / CTRL-AC-S-32	
 Wi-Fi-контроллер для полупромышленных кондиционеров DW12-BL / DW21-BL CTRL-AC-L-DA-3 / CTRL-AC-L-CN-3	

Модели	Хладагент
Мультисистемы	
 MULTI DF_A2(3/4/5)M 40/50/60/70/80/100/125	R-32
Полупромышленные кондиционеры. Серия CITY LINE	
 DA_ALFS1R кассетный тип 600×600 35/50	R-32
 DA_ALCS1R кассетный тип 70/100/140/160	R-32
 DA_ALMS1R канальный тип средненапорный 35/50/70	R-32
 DA_ALHS1R канальный тип высоконапорный 100/140/160	R-32
 DA_ALKS1R напольно- потолочный тип 35/50/70/100/140/160	R-32
 DF_ALS1(3)R наружный блок 35/50/70/100/140/160	R-32
Технологическое охлаждение. Серия DFT	
 DATA_ALQS1 настенный тип 70/80/90	R-410A
 DATA_ALKS1 напольно- потолочный тип 70/80/120/140	R-410A
 DATA_ALMS1 канальный тип средненапорный 90/120/140/160	R-410A
 DATA_ALCS1 кассетный тип 100/120/140/160	R-410A
 DFTA_ALS1 наружный блок 80/100/120/140/160	R-410A
Системы управления	
 Контроллер централизованного управления климатическими системами DCM-NET-01, DCM-BMS-01	
 Согласователь работы кондиционеров CPK-D, CPK-DM, CPK-DI(m), CPK-DE	